

**TÜRKİYE HALK BANKASI A.Ş.'NİN BONO VE/VEYA TAHVİLLERİNİN HALKA ARZINA İLİŞKİN SERMAYE PİYASASI KURULU TARAFINDAN 27.09.2018 TARİHİNDE ONAYLANAN İZAHNAMESİNDE MEYDANA GELEN DEĞİŞİKLİKLER**

**Madde 4.1.1. aşağıdaki şekilde güncellenmiştir.**

**Eski Şekil**

Kredi riski; kredi müşterisinin/borçlusunun yapılan sözleşme gereklerine uymayarak yükümlülüğünü kısmen veya tamamen zamanında yerine getir(e)memesinden dolayı bankanın maruz kalabileceği zarar olasılığını ifade eder.

Banka müşterilerinin gerek içsel gerekse de çevresel nedenlerden dolayı kredibilitesinin bozulması ve yükümlülüğünü kısmen veya tamamen yerine getirememesi, Banka'nın aktiflerinin değerini olumsuz yönde etkileyebilecek ve kredilerdeki değer kayıplarına ilişkin itfa ve karşılıklarda artışa neden olabilecektir.

Banka Kredi Portföyü (Milyon TL)	31.12.2016		31.12.2017		30.06.2018	
	Banka	Sektör	Banka	Sektör	Banka	Sektör
Konut Kredisi	15.309	163.899	20.944	191.534	24.821	199.965
Taahhüt Kredisi	197	6.719	281	7.203	251	7.235
İhtiyaç	13.786	166.976	17.046	198.604	18.049	212.118

Takip Oranları (%)	31.12.2016		31.12.2017		30.06.2018	
	Banka	Sektör	Banka	Sektör	Banka	Sektör
Konut Kredisi	0,42	0,53	0,32	0,42	0,28	0,41
Taahhüt Kredisi	2,42	2,26	1,80	2,28	2,00	2,69

**Yeni Şekil**

Kredi riski; kredi müşterisinin/borçlusunun yapılan sözleşme gereklerine uymayarak yükümlülüğünü kısmen veya tamamen zamanında yerine getir(e)memesinden dolayı bankanın maruz kalabileceği zarar olasılığını ifade eder.

Banka müşterilerinin gerek içsel gerekse de çevresel nedenlerden dolayı kredibilitesinin bozulması ve yükümlülüğünü kısmen veya tamamen yerine getirememesi, Banka'nın aktiflerinin değerini olumsuz yönde etkileyebilecek ve kredilerdeki değer kayıplarına ilişkin itfa ve karşılıklarda artışa neden olabilecektir.

Banka Kredi Portföyü (Milyon TL)	31.12.2016		31.12.2017		30.06.2018	
	Banka	Sektör	Banka	Sektör	Banka	Sektör
Konut Kredisi	15.309	163.899	20.944	191.534	24.821	199.965
Taahhüt Kredisi	197	6.719	281	7.203	251	7.235
İhtiyaç	13.786	166.976	17.046	198.604	18.049	212.118

Takip Oranları (%)	31.12.2016		31.12.2017		30.06.2018	
	Banka	Sektör	Banka	Sektör	Banka	Sektör
Konut Kredisi	0,42	0,53	0,32	0,42	0,28	0,41
Taahhüt Kredisi	2,42	2,26	1,80	2,28	2,00	2,69

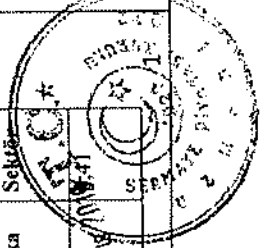

*Handwritten signature and name: İsmail Emin Hıncal*



5661

Taahhüt Kredisi	2,42	3,26	1,80	2,76	2,00	2,69
İhtiyaç	2,44	5,97	2,15	4,84	2,11	4,49

\*Reeskontlar hariçtir.

Kaynak: BDDK Haziran 2018 Aylık Bültenine göre hesaplanmıştır.

Banka'nın 31.12.2016, 31.12.2017 ve 30.06.2018 tarihleri itibarıyla kredi riskine ilişkin risk ağırlığına göre risk tutarlarını gösteren tablolar aşağıda yer almaktadır.

Bin TL	Risk Ağırlıkları 30.06.2018 Konsolide								
	%0	%10	%20	%35	%50	%75	%100	%150	
Risk ağırlığına göre risk tutarları	125,234,023	2,225,752	9,125,182	39,047,363	55,528,802	73,571,046	125,449,849	114,712	519,899
									0
									114,712
									125,449,849
									73,571,046
									55,528,802
									39,047,363
									9,125,182
									2,225,752
									125,234,023

Bin TL	Risk Ağırlıkları 31.12.2017 Konsolide								
	%0	%10	%20	%50	%75	%100	%150	%200	
Risk ağırlığına göre risk tutarları	78,174,803	19	8,028,877	34,775,748	48,618,780	59,842,697	106,534,546	57,408	433,999
									0
									57,408
									106,534,546
									59,842,697
									48,618,780
									34,775,748
									8,028,877
									19
									78,174,803

İhtiyaç	2,44	5,97	2,15	4,84	2,11	4,49
---------	------	------	------	------	------	------

\*Reeskontlar hariçtir.

Kaynak: BDDK Haziran 2018 Aylık Bültenine göre hesaplanmıştır.

Banka'nın 31.12.2016, 31.12.2017 ve 31.12.2018 tarihleri itibarıyla kredi riskine ilişkin risk ağırlığına göre risk tutarlarını gösteren tablolar aşağıda yer almaktadır.

Bin TL	Risk Ağırlıkları 31.12.2018 Konsolide								
	%0	%10	%20	%35	%50	%75	%100	%150	
Risk ağırlığına göre risk tutarları	93,822,578	844,508	11,527,606	40,119,826	66,125,319	72,750,843	152,079,136	139,449	547,811
									0
									139,449
									152,079,136
									72,750,843
									66,125,319
									40,119,826
									11,527,606
									844,508
									93,822,578

Bin TL	Risk Ağırlıkları 31.12.2017 Konsolide								
	%0	%10	%20	%35	%50	%75	%100	%150	
Risk ağırlığına göre risk tutarları	78,174,803	19	8,028,877	34,775,748	48,618,780	59,842,697	106,534,546	57,408	433,999
									0
									57,408
									106,534,546
									59,842,697
									48,618,780
									34,775,748
									8,028,877
									19
									78,174,803

31 Mayıs 2018

*[Signature]*

*[Signature]*



**HALK YATIRIM**  
MENKUL DEĞERLER A.Ş.

Risk ağırlığına göre risk tutarları	Risk Ağırlıkları 31.12.2016 Konsolide									
	%0	%10	%20	%50	%75	%100	%150	%200	%250	
Bin TL	41,396,138	832,839	5,500,768	25,862,844	56,843,514	52,918,351	88,492,576	50,578	0	385,627
Risk ağırlığına göre risk tutarları										

**Madde 4.1.3. aşağıdaki şekilde güncellenmiştir.**

Risk ağırlığına göre risk tutarları	Risk Ağırlıkları 31.12.2016 Konsolide									
	%0	%10	%20	%50	%75	%100	%150	%200	%250	
Bin TL	41,396,138	832,839	5,500,768	25,862,844	56,843,514	52,918,351	88,492,576	50,578	0	385,627
Risk ağırlığına göre risk tutarları										

Risk ağırlığına göre risk tutarları	Risk Ağırlıkları 31.12.2016 Konsolide									
	%0	%10	%20	%50	%75	%100	%150	%200	%250	
Bin TL	41,396,138	832,839	5,500,768	25,862,844	56,843,514	52,918,351	88,492,576	50,578	0	385,627
Risk ağırlığına göre risk tutarları										

**Yeni Şekil**

Banka'nın nakit akışındaki dengesizlik sonucunda nakit çıkışlarını tam olarak ve zamanında karşılayacak düzeyde ve nitelikte nakit mevcuduna veya nakit girişine sahip bulunmaması nedeniyle ödeme yükümlülüklerini zamanında yerine getirememesi riskini ifade eder.

Banka, likidite riskinin ölçülmesinde BDDK tarafından 1 Kasım 2006 Tarih 26333 sayılı Resmî Gazete'de yayımlanarak yürürlüğe giren "Bankaların Likidite Yeterliliğinin Ölçülmesine ve Değerlendirilmesine İlişkin Yönetmelik" uyarınca yapılan hesaplamaların yanı sıra, Banka Yönetim Kurulu'nca onaylanan "Likidite Acil Eylem Planı" çerçevesinde tesis edilen rasyolardan yararlanılmaktadır.

Aktif ve pasif kalemlerin kalan vadelerine göre gösterimi aşağıdaki tabloda sunulmuştur.

30.06.2018 (Bin TL)	Vadesiz	1 Aya Kadar	1-3 Ay	3-12 Ay	1-5 Yıl	5 Yıl ve Üzeri	Dağıılmamış	Toplam
6.375.473	49.430.916	15.724.449	89.484.785	130.838.475	56.261.070	8.714.507	356.829.677	

**Eski Şekil**

Banka'nın nakit akışındaki dengesizlik sonucunda nakit çıkışlarını tam olarak ve zamanında karşılayacak düzeyde ve nitelikte nakit mevcuduna veya nakit girişine sahip bulunmaması nedeniyle ödeme yükümlülüklerini zamanında yerine getirememesi riskini ifade eder.

Banka, likidite riskinin ölçülmesinde BDDK tarafından 1 Kasım 2006 Tarih 26333 sayılı Resmî Gazete'de yayımlanarak yürürlüğe giren "Bankaların Likidite Yeterliliğinin Ölçülmesine ve Değerlendirilmesine İlişkin Yönetmelik" uyarınca yapılan hesaplamaların yanı sıra, Banka Yönetim Kurulu'nca onaylanan "Likidite Acil Eylem Planı" çerçevesinde tesis edilen rasyolardan yararlanılmaktadır.

Aktif ve pasif kalemlerin kalan vadelerine göre gösterimi aşağıdaki tabloda sunulmuştur.

30.06.2018 (Bin TL)	Vadesiz	1 Aya Kadar	1-3 Ay	3-12 Ay	1-5 Yıl	5 Yıl ve Üzeri	Dağıılmamış	Toplam
6.375.473	49.430.916	15.724.449	89.484.785	130.838.475	56.261.070	8.714.507	356.829.677	



31 Mayıs 2018

*[Signature]*



Toplam Yükmümlükler	39.815.588	175.404.653	43.975.119	16.522.328	6.123.900	31.251.521	356.829.675
Likidite Arzı	-33.440.115	-125.973.737	-28.012.117	114.316.147	50.137.170	-22.537.014	

31.12.2017 (Bin TL)	Yedekler	1 Aya Kadar	1-3AY	3-12 Ay	1-5 Yıl	5 Yıl ve Üzeri	Dağılanmayan	Toplam
Toplam Varlıklar	5.976.920	53.989.072	14.969.679	74.950.291	106.647.425	48.029.463	7.656.906	312.219.756
Toplam Yükmümlükler	29.918.047	151.990.459	43.075.481	38.584.436	16.026.374	5.964.981	26.659.978	312.219.756
Likidite Arzı	-23.941.127	-98.001.387	-28.105.802	36.365.855	90.621.051	42.064.482	-19.003.072	

Toplam Yükmümlükler	39.815.588	175.404.653	43.975.119	16.522.328	6.123.900	31.251.521	356.829.675
Likidite Arzı	-33.440.115	-125.973.737	-28.012.117	114.316.147	50.137.170	-22.537.014	

31.12.2017 (Bin TL)	Yedekler	1 Aya Kadar	1-3AY	3-12 Ay	1-5 Yıl	5 Yıl ve Üzeri	Dağılanmayan	Toplam
Toplam Varlıklar	5.976.920	53.989.072	14.969.679	74.950.291	106.647.425	48.029.463	7.656.906	312.219.756
Toplam Yükmümlükler	29.918.047	151.990.459	43.075.481	38.584.436	16.026.374	5.964.981	26.659.978	312.219.756
Likidite Arzı	-23.941.127	-98.001.387	-28.105.802	36.365.855	90.621.051	42.064.482	-19.003.072	

31.12.2016 (Bin TL)	Yedekler	1 Aya Kadar	1-3AY	3-12 Ay	1-5 Yıl	5 Yıl ve Üzeri	Dağılanmayan	Toplam
Toplam Varlıklar	9.791.206	39.840.301	12.647.647	52.451.368	78.616.894	37.126.837	7.052.014	237.726.267
Toplam Yükmümlükler	30.251.982	106.793.208	30.156.470	27.055.074	14.585.267	3.803.809	24.880.457	237.726.267
Likidite Arzı	-20.460.766	-66.952.907	-17.708.823	25.296.294	64.031.627	33.523.028	-17.828.443	

31.12.2016 (Bin TL)	Yedekler	1 Aya Kadar	1-3AY	3-12 Ay	1-5 Yıl	5 Yıl ve Üzeri	Dağılanmayan	Toplam
Toplam Varlıklar	9.791.206	39.840.301	12.647.647	52.451.368	78.616.894	37.126.837	7.052.014	237.726.267
Toplam Yükmümlükler	30.251.982	106.793.208	30.156.470	27.055.074	14.585.267	3.803.809	24.880.457	237.726.267
Likidite Arzı	-20.460.766	-66.952.907	-17.708.823	25.296.294	64.031.627	33.523.028	-17.828.443	

Bankacılık Düzenleme ve Denetleme Kurulu'nun 26/12/2015 tarih ve 6143 sayılı Kararı ile birinci vade dilimine ilişkin toplam ve yabancı para likidite yeterlilik oranları , ikinci vade dilimine ilişkin toplam ve yabancı para likidite yeterlilik oranları ile stok likidite yeterlilik oranının yüzde sıfır olarak uygulanmasına ve söz konusu oranlar için BDDK'ya raporlama yapılmamasına karar verilmiştir. 05/01/2015 tarihinden itibaren uygulanacak karar sonrası Bankalar likidite yeterliliklerini 21 Mart 2014 tarih ve 28948

Bankacılık Düzenleme ve Denetleme Kurulu'nun 26/12/2014 tarih ve 6143 sayılı Kararı ile birinci vade dilimine ilişkin toplam ve yabancı para likidite yeterlilik oranları , ikinci vade dilimine ilişkin toplam ve yabancı para likidite yeterlilik oranları ile stok likidite yeterlilik oranının yüzde sıfır olarak uygulanmasına ve söz konusu oranlar için BDDK'ya raporlama yapılmamasına karar verilmiştir. 05/01/2015 tarihinden itibaren



*[Signature]*  
31 Mayıs 2015

*[Signature]*  
HALK YATIRIM MENKUL DEĞERLER A.Ş.

sayılı "Bankaların Likidite Karşılama Oranı Hesaplamasına İlişkin Yönetmelik" ile 28 Ağustos 2015 tarih ve 29451 sayılı "Bankaların Likidite Karşılama Oranı Hesaplamasına İlişkin Yönetmelikte Değişiklik Yapılmasına Dair Yönetmelik" gereğince ölçmektedirler. 2015 yılında yabancı para için %40, toplam için ise %60 olarak belirlenen likidite karşılama oranı alt sınırları her yıl %10 artırlacak ve 2019 yılında nihai olarak yabancı para için %80, toplam için %100 olarak uygulanacaktır. Bankanın 31.12.2016, 31.12.2017 ve 30.06.2018 tarihine ilişkin konsolide likidite karşılama oranları aşağıdaki tabloda yer almaktadır;

%	31.12.2016	31.12.2017	30.06.2018
	16	129.61	152.95
Yabancı Para Likidite Karşılama Oranı	114.94	129.61	152.95
Toplam Likidite Karşılama Oranı	83.32	114.96	97.72

Bankacılık Denetleme ve Düzenleme Kurumu'nun 29.12.2014 tarih ve 22049440-010.03[4/3]-30223 sayılı gereği likidite yeterlilik oranları limitinin sıfır olarak uygulanması ve ilgili formların Kuruma gönderilmemesi nedeniyle likidite yeterliliği rasyoları hesaplanmamaktadır.

**Madde 5.1.5 "Fitch Ratings Derecelendirme Notları" aşağıdaki şekilde güncellenmiştir.**

**Eski Şekli**

**Fitch Ratings Derecelendirme Notları (20 Temmuz 2018)**

Yabancı Para Uzun Dönem	BB-	Spekülatif olarak görülen not seviyesidir. Bankanın uzun vadeli yabancı para finansal yükümlülüklerini yerine getirme konusunda hassasiyetinin arttığını ve ekonomideki koşullardaki değişimlerden etkilenebileceğini gösterir.
Görünüm	Negatif	Orta dönemde bir not indiriminin söz konusu olabileceğini belirtir.

*[Signature]*



uygulanacak karar sonrası Bankalar likidite yeterliliklerini 21 Mart 2014 tarih ve 28948 sayılı "Bankaların Likidite Karşılama Oranı Hesaplamasına İlişkin Yönetmelik" uyarınca ölçmektedirler. 2015 yılında yabancı para için %40, toplam için ise %60 olarak belirlenen likidite karşılama oranı alt sınırları her yıl %10 artırmış ve 2019 yılında nihai olarak yabancı para için %80, toplam için %100 olarak uygulanmaktadır. Bankanın 31.12.2016, 31.12.2017 ve 30.06.2018 tarihine ilişkin konsolide likidite karşılama oranları aşağıdaki tabloda yer almaktadır;

%	31.12.2016	31.12.2017	30.06.2018
	16	129.61	152.95
Yabancı Para Likidite Karşılama Oranı	114.94	129.61	152.95
Toplam Likidite Karşılama Oranı	83.32	114.96	97.72

Bankacılık Denetleme ve Düzenleme Kurumu'nun 29.12.2014 tarih ve 22049440-010.03[4/3]-30223 sayılı gereği likidite yeterlilik oranları limitinin sıfır olarak uygulanması ve ilgili formların Kuruma gönderilmemesi nedeniyle likidite yeterliliği rasyoları hesaplanmamaktadır.

**Yeni Şekli**

**Fitch Ratings Derecelendirme Notları (27 Mart 2019)**

Yabancı Para Uzun Dönem	B+	Yüksek ölçüde spekülatif olarak görülen not seviyesidir. Yükümlülükleri yerine getirme kapasitesi sınırlanmış olsa da sürdürülebilir ancak önemli ölçüde temerrüt riski mevcuttur.
Görünüm	Negatif	Orta dönemde bir not indiriminin söz konusu olabileceğini belirtir.

*[Signature]*



<b>Yabancı Para Kısa Dönem</b>	B	Banka kısa dönemde YP yükümlülüklerini karşılayabiliyor ancak ekonomik koşullardaki değişimlere olan hassasiyetinin arttığını ve etkilenebileceğini gösterir.
<b>Yerel Para Uzun Dönem</b>	BB	Spekülatif olarak görülen not seviyesidir. Bankanın uzun vadeli TL finansal yükümlülüklerini yerine getirme konusunda hassasiyetinin arttığını ve ekonomideki koşullardaki değişimlerden etkilenebileceğini gösterir.
<b>Görünüm</b>	Negatif	Orta dönemde bir not indiriminin söz konusu olabileceğini belirtir.
<b>Yerel Para Kısa Dönem</b>	B	Banka kısa dönemde TL yükümlülüklerini karşılayabiliyor ancak ekonomik koşullardaki değişimlere olan hassasiyetinin arttığını ve etkilenebileceğini gösterir.
<b>Ulusal Uzun Dönem</b>	AA(tur)	Ülkeye ait diğer kuruluş ve yükümlülüklerle karşılaştığındaki yüksek ve öngörülebildiği kadarıyla olumsuz bir etkiye uzak finansal yükümlülüklerle uyuma kapasitesi gösterir.
<b>Görünüm</b>	Durağan	Orta dönemde bir not değişikliği öngörülmemektedir.
<b>Finansal Kapasite Notu</b>	b+	Bankanın finansal kapasitesinin zayıf görünüşüne işaret etmektedir.
<b>Destek</b>	4	Bankanın destek alma olasılığının sınırlandığını gösterir.
<b>Derecelendirme Tabanı</b>	B+	İhtiyaç halinde, Bankanın Devlet Yönetiminden alacağı destek ihtimalini ifade eder.

Uluslararası derecelendirme kuruluşu Fitch Ratings, 27 Mart 2019 tarihinde Bankamızın Uzun Vadeli Yabancı Para Notunu "B+", Destek Derecelendirme Tabanı Notunu "B+", Uzun Vadeli Yabancı Para Tahvil Notunu "B+" olarak teyit etmiştir. Ayrıca Kuruluş "b+" olan Bankamızın Finansal Kapasite Notunu teyit ederek "Negatif İzleme" statüsünden

<b>Yabancı Para Kısa Dönem</b>	B	Banka kısa dönemde YP yükümlülüklerini karşılayabiliyor ancak ekonomik koşullardaki değişimlere olan hassasiyetinin arttığını ve etkilenebileceğini gösterir.
<b>Yerel Para Uzun Dönem</b>	BB+	Spekülatif olarak görülen not seviyesidir. Bankanın uzun vadeli TL finansal yükümlülüklerini yerine getirme konusunda hassasiyetinin arttığını ve ekonomideki koşullardaki değişimlerden etkilenebileceğini gösterir.
<b>Görünüm</b>	Negatif	Orta dönemde bir not indiriminin söz konusu olabileceğini belirtir.
<b>Yerel Para Kısa Dönem</b>	B	Banka kısa dönemde TL yükümlülüklerini karşılayabiliyor ancak ekonomik koşullardaki değişimlere olan hassasiyetinin arttığını ve etkilenebileceğini gösterir.
<b>Ulusal Uzun Dönem</b>	AAA (tur)	Ülkeye ait diğer kuruluş ve yükümlülüklerle karşılaştığındaki yüksek ve öngörülebildiği kadarıyla olumsuz bir etkiye uzak finansal yükümlülüklerle uyuma kapasitesi gösterir.
<b>Görünüm</b>	Durağan	Orta dönemde bir not değişikliği öngörülmemektedir.
<b>Finansal Kapasite Notu</b>	bb-	Bankanın kredi kalitesinin orta karar olduğuna işaret etmektedir.
<b>Destek</b>	3	Bankanın destek alabileceğini gösterir.
<b>Derecelendirme Tabanı</b>	BB-	Ülke'nin destek gözet ve ihtimalini belirtmektedir.

Uluslararası derecelendirme kuruluşu Fitch Ratings, 13 Temmuz 2018 tarihinde Türkiye'nin borçlanma notunu indirmesinin ardından, 20 Temmuz 2018 tarihinde Türkiye'deki 24 finansal kurumun uzun vadeli borçlanma notunu indirdiğini açıklamıştır.

<https://www.kap.org.tr/tr/Bildirim/697162>

*[Signature]*  
Emrah İsmailoğlu



*[Signature]*  
HALK YATIRIM  
MENKUL DEĞERLER A.Ş.

<https://www.halkbank.com.tr/en/investor-relations/53/ratings>  
<https://www.fitchratings.com/site/pr/10038695>

çikarmıştır.  
<https://www.kap.org.tr/tr/Bildirim/750571>  
<https://www.halkbank.com.tr/en/investor-relations/53/ratings>  
<https://www.fitchratings.com/site/pr/10067641>

#### Madde 6.1.1 aşağıdaki şekilde güncellenmiştir.

#### Eski Şekil

Ülkede kalıcı bir ekonomik kalkınma ve sosyal denge sağlanması çalışmaları kapsamında uygun koşullarla esnaf-sanatkar ve küçük meslek sahibine kredi verilmesi amacıyla Türkiye Halk Bankası A.Ş.'nin kurulmasına karar verilmiş, 1933 yılında çıkarılan 2284 sayılı Halk Bankası ve Halk Sandıkları Kanunu ile Türkiye Halk Bankası A.Ş.'nin kuruluş süreci resmîyet kazanmıştır. Halkbank 1938-1950 yılları arasında finansman sağladığı Halk Sandıkları kanalı ile kredi hizmetleri yürütülürken, 1950 yılından sonra doğrudan şube açma ve kredi kullanmaya başlamıştır. 1950-2000 yılları arasında şube ağını genişleterek bankacılık faaliyetlerini sürdürmüştür, 2000 yılında 4603 sayılı Kanun ile Anonim Şirket statüsü kazanmıştır.

Halkbank 2004 yılı sonunda Pamukbank'ın tüm aktif-pasif, şube ve personelini devralmış ve kısa sürede tamamlanan güçlü bir birleşme neticesinde çağdaş bankacılık anlayışı ile özelleştirmeye hazırlanmalarını sağlayacak şekilde yeniden yapılandırılma sürecine girmiştir, Pamukbank'la birleşme ticari bankacılık yanında bankanın bireysel bankacılık alanında da sektörde varlık göstermesini sağlamış, modern bir IT yapısına geçmiştir.

Halkbank'ın %24,98'lik hissesi 10 Mayıs 2007 tarihinde ve %23,92'lik hissesi de 21 Kasım 2012 tarihinde başarılı bir şekilde halka arz edilmiştir. Bankanın nitelikli hissedarı %51,11'lik hisse oranı ile Türkiye Varlık Fonu'dur.

Halkbank, Bankacılık Kanunu ve ilgili diğer mevzuatta belirtilen yükümlülüklerin yerine getirilmesi kaydıyla, mevduat bankalarının yapabilecekleri her türlü bankacılık faaliyetlerini yürütmektedir. Haziran 2018 itibarıyla konsolide olmayan mali tablolara göre aktif büyüklüğü 356.8 milyar TL olup (31.12.2017: 312,2 milyar TL)' aktif

#### Yeni Şekil

Ülkede kalıcı bir ekonomik kalkınma ve sosyal denge sağlanması çalışmaları kapsamında uygun koşullarla esnaf-sanatkar ve küçük meslek sahibine kredi verilmesi amacıyla Türkiye Halk Bankası A.Ş.'nin kurulmasına karar verilmiş, 1933 yılında çıkarılan 2284 sayılı Halk Bankası ve Halk Sandıkları Kanunu ile Türkiye Halk Bankası A.Ş.'nin kuruluş süreci resmîyet kazanmıştır. Halkbank 1938-1950 yılları arasında finansman sağladığı Halk Sandıkları kanalı ile kredi hizmetleri yürütülürken, 1950 yılından sonra doğrudan şube açma ve kredi kullanmaya başlamıştır. 1950-2000 yılları arasında şube ağını genişleterek bankacılık faaliyetlerini sürdürmüştür, 2000 yılında 4603 sayılı Kanun ile Anonim Şirket statüsü kazanmıştır.

Halkbank 2004 yılı sonunda Pamukbank'ın tüm aktif-pasif, şube ve personelini devralmış ve kısa sürede tamamlanan güçlü bir birleşme neticesinde çağdaş bankacılık anlayışı ile özelleştirmeye hazırlanmalarını sağlayacak şekilde yeniden yapılandırılma sürecine girmiştir, Pamukbank'la birleşme ticari bankacılık yanında bankanın bireysel bankacılık alanında da sektörde varlık göstermesini sağlamış, modern bir IT yapısına geçmiştir.

Halkbank'ın %24,98'lik hissesi 10 Mayıs 2007 tarihinde ve %23,92'lik hissesi de 21 Kasım 2012 tarihinde başarılı bir şekilde halka arz edilmiştir. Bankanın nitelikli hissedarı %51,11'lik hisse oranı ile Türkiye Varlık Fonu'dur.

Halkbank, Bankacılık Kanunu ve ilgili diğer mevzuatta belirtilen yükümlülüklerin yerine getirilmesi kaydıyla, mevduat bankalarının

*Emrah İsmailoğlu*

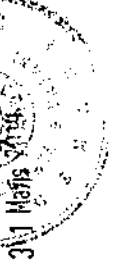

**HALKYATIRIM**  
MENKUL DEĞERLER A.Ş.

büyüklüğü bakımından Türkiye'nin 4. büyük bankası\* konumundadır. Haziran 2018'de toplam mevduat tutarı 221,9 milyar TL düzeyindedir, toplam mevduat büyüklüğünde 2. sıradadır\* (31.12.2017: 193,2 milyar TL). Haziran 2018'de nakdi ve gayrinakdi kredileri içeren toplam kredileri 307,9 milyar TL düzeyindedir. (31.12.2017: 260,7 milyar TL) BDDK verilerine göre toplam kredilerde sektör payı %9,9'dur ve sektörde 3. sırada yer almaktadır. 2017 yıl sonunda %104,6 olan mevduatın krediye dönüşüm oranı Haziran 2018 itibarıyla %107,4 düzeyindedir.

Halkbank faaliyetlerini İstanbul'da bulunan genel müdürlüğü, Ankara ve İstanbul'da bulunan genel müdürlük ek hizmet merkezleri, ülke genelinde 28 bölge koordinatörlüğü ve şubeleri aracılığıyla yürütmektedir.

Ana Ortaklık Banka 01.08.2018 tarihi itibarıyla, yurt dışında ise 5'i Kıbrıs'ta, 1'i Bahreyn'de olmak üzere 6; toplamda 983 şubesi ile faaliyet göstermektedir. Yurt içi şube rakamı 35 adet uydur şubeyi içermektedir.

Bununla birlikte Ana Ortaklık Banka'nın Tahran, Londra ve Singapur'da birer adet temsilciliği bulunmaktadır. Alternatif dağıtım kanallarını, 3.585 ATM, çağrı merkezi, internet bankacılığı, tv bankacılığı ve wap bankacılığı oluşturmaktadır.

(\*Kaynak: Türkiye'de faaliyet gösteren bankalara ait konsolide olmayan bağımsız denetim raporları

Faaliyet Gelirleri ve Giderleri (Bin TL)	Bağımsız Denetimden Geçmiş Konsolide 31.12.2016	%	Bağımsız Denetimden Geçmiş Konsolide 31.12.2017	%	Sınırlı Denetimden Geçmiş Konsolide 30.06.2017	%	Sınırlı Denetimden Geçmiş Konsolide 30.06.2018	%
Net Faiz Geliri / Gideri	7.348.541	%69,1	8.356.292	%66,7	4.461.715	%68,1	4.479.596	%82,7
Net Ücret ve Komisyon Gelirleri / Giderleri	1.238.103	%11,6	1.921.134	%15,3	965.679	%14,7	869.678	%16,1

*[Signature]*



yapabilecekleri her türlü bankacılık faaliyetlerini yürütmektedir.

Haziran 2018 itibarıyla konsolide olmayan mali tablolara göre aktif büyüklüğü 356,8 milyar TL olup (31.12.2017: 312,2 milyar TL) aktif büyüklüğü bakımından Türkiye'nin 4. büyük bankası\* konumundadır. Haziran 2018'de toplam mevduat tutarı 221,9 milyar TL düzeyindedir, toplam mevduat büyüklüğünde 2. sıradadır\* (31.12.2017: 193,2 milyar TL). Haziran 2018'de nakdi ve gayrinakdi kredileri içeren toplam kredileri 307,9 milyar TL düzeyindedir. (31.12.2017: 260,7 milyar TL) BDDK verilerine göre toplam kredilerde sektör payı %9,9'dur ve sektörde 3. sırada yer almaktadır. 2017 yıl sonunda %104,6 olan mevduatın krediye dönüşüm oranı Haziran 2018 itibarıyla %107,4 düzeyindedir.

Halkbank faaliyetlerini İstanbul'da bulunan genel müdürlüğü, Ankara ve İstanbul'da bulunan genel müdürlük ek hizmet merkezleri, ülke genelinde 29 bölge koordinatörlüğü ve şubeleri aracılığıyla yürütmektedir.

Ana Ortaklık Banka 08.05.2019 tarihi itibarıyla, yurt dışında ise 5'i Kıbrıs'ta, 1'i Bahreyn'de olmak üzere 6; toplamda 995 şubesi ile faaliyet göstermektedir. Yurt içi şube rakamı 45 adet uydur şubeyi içermektedir.

Bununla birlikte Ana Ortaklık Banka'nın Tahran, Londra ve Singapur'da birer adet temsilciliği bulunmaktadır. Alternatif dağıtım kanallarını, 3.585 ATM, çağrı merkezi, internet bankacılığı, tv bankacılığı ve wap bankacılığı oluşturmaktadır.

(\*Kaynak: Türkiye'de faaliyet gösteren bankalara ait konsolide olmayan bağımsız denetim raporları

Faaliyet Gelirleri ve Giderleri (Bin TL)	Bağımsız Denetimden Geçmiş Konsolide 31.12.2016	%	Bağımsız Denetimden Geçmiş Konsolide 31.12.2017	%	Sınırlı Denetimden Geçmiş Konsolide 30.06.2017	%	Sınırlı Denetimden Geçmiş Konsolide 30.06.2018	%
Net Faiz Geliri / Gideri	7.348.541	%69,1	8.356.292	%66,7	4.461.715	%68,1	4.479.596	%82,7
Net Ücret ve Komisyon Gelirleri / Giderleri	1.238.103	%11,6	1.921.134	%15,3	965.679	%14,7	869.678	%16,1

*[Signature]*

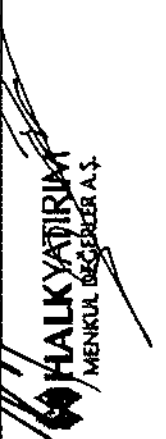

**HALKYATIRIM**  
MENKUL DEĞERLER A.Ş.



Giderilen	39.986	%0,4	11.619	%0,1	3.467	%0,1	12.663	%0,2
Temennü Gelirleri	39.986	%0,4	11.619	%0,1	3.467	%0,1	12.663	%0,2
Ticari Kar / Zarar (Net)	182.966	%1,7	78.625	%0,6	122.262	%1,9	91.276	%1,7
Diğer Faaliyet Gelirleri	1.825.904	%17,2	2.156.583	%17,2	996.165	%13,2	1.220.853	%22,5
<b>Toplam</b>	<b>10.635.500</b>		<b>12.524.273</b>		<b>6.549.288</b>		<b>5.415.430</b>	

Banka'nın ana faaliyet alanları şunlardır;

**A. Kurumsal ve Ticari Bankacılık:** Yıllık ciro su 150 milyon TL'nin üzerinde olan firmalar "Kurumsal", 40 – 150 milyon TL arasında olan firmalar "Ticari" segment müşterisi olarak tanımlanmıştır. Her segmentteki müşteriye en uygun kadro ile en doğru ürün ve hizmet sunulmaktadır. 14.08.2018 itibarıyla 7 Kurumsal ve 36 ticari şubenin yanında bölge koordinatörlüklerine bağlı şubeler, müşteri profiline uygun kadro ve ürün gamıyla hizmet vermektedir.

**B. KOBİ Bankacılığı:** Yıllık ciro su 40 milyon TL'ye kadar olan firmalar "KOBİ" segment müşterisi olarak tanımlanmıştır. Halkbank, esnaf-sanatkar ve KOBİ'lere kredilendirme hizmeti sunmaktadır. KOBİ'lere uzun vadeli işletme ve yatırım kredileri ile farklı sektörlerde yönelik olarak hazırlanmış nitelikli ürünler, nakit yönetimi, sigorta, leasing, ödeme hizmetleri, dış ticaret işlemlerine aracılık hizmetleri sunulmaktadır.

Türkiye'de faaliyet gösteren KOBİ'lerin 629 bini Halkbank'ın kredili müşterisidir. Haziran 2018 döneminde toplam nakdi krediler portföyünün % 41,3'ünü KOBİ kredileri oluşturmaktadır. Haziran 2018 BDDK sektör verilerine göre Halkbank'ın KOBİ Kredileri Pazar payı, %14,95'tir.\*

(\* )Kaynak: BDDK Haziran 2018 Aylık Bültenine göre hesaplanmıştır.

KOBİ'lerin finansmanına yönelik olarak; Banka kaynaklı kredilerin yanı sıra uluslararası finans kuruluşlarından sağlanan fonlar, bölgesel kalkınma ajansları ile yapılan işbirlikleri ve KOSGEB, Sanayi ve Ticaret Bakanlığı ile yapılan protokoller aracılığıyla da kredi kullanılmaktadır.

Giderilen	39.986	%0,4	11.619	%0,1	3.467	%0,1	12.663	%0,2
Temennü Gelirleri	39.986	%0,4	11.619	%0,1	3.467	%0,1	12.663	%0,2
Ticari Kar / Zarar (Net)	182.966	%1,7	78.625	%0,6	122.262	%1,9	91.276	%1,7
Diğer Faaliyet Gelirleri	1.825.904	%17,2	2.156.583	%17,2	996.165	%13,2	1.220.853	%22,5
<b>Toplam</b>	<b>10.635.500</b>		<b>12.524.273</b>		<b>6.549.288</b>		<b>5.415.430</b>	

Banka'nın ana faaliyet alanları şunlardır;

**A. Kurumsal ve Ticari Bankacılık:** İmalatçı firmalar için yıllık ciro su 200 milyon TL'nin üzeri olan firmalar "Kurumsal", 40 – 200 milyon TL arasında olan firmalar "Ticari" segment müşterisi olarak tanımlanmıştır.(Sektör kodu "Ticaret" olan ya da imalatı olsa dahi "Ticaret" faaliyetlerinden elde edilen cirosunun toplam ciro içerisindeki payı %50'den fazla olan firmalar için "Ticari" segment ciro üst sınırı ise 300 milyon TL olarak belirlenmiştir.) Her segmentteki müşteriye en uygun kadro ile en doğru ürün ve hizmet sunulmaktadır. 08.05.2019 itibarıyla 7 Kurumsal ve 36 ticari şubenin yanında bölge koordinatörlüklerine bağlı şubeler, müşteri profiline uygun kadro ve ürün gamıyla hizmet vermektedir.Müşterilere nakit ve gayrinakit krediler, nakit yönetimi, dış ticaret finansmanı, proje finansmanı, vadeli işlemler, leasing, sigorta, ticari kredi kartları gibi temel ürün ve hizmetler sunulmaktadır.

08.05.2019 itibarıyla 7 Kurumsal ve 36 ticari şubenin yanında bölge koordinatörlüklerine bağlı şubeler, müşteri profiline uygun kadro ve ürün gamıyla hizmet vermektedir.

**B. KOBİ Bankacılığı:** Yıllık ciro su 40 milyon TL'ye kadar olan firmalar "KOBİ" segment müşterisi olarak tanımlanmıştır. Halkbank, esnaf-sanatkar ve KOBİ'lere kredilendirme hizmeti sunmaktadır. KOBİ'lere uzun vadeli işletme ve yatırım kredileri ile farklı sektörlerde yönelik olarak hazırlanmış nitelikli ürünler, nakit yönetimi, sigorta, leasing, ödeme hizmetleri, dış ticaret işlemlerine aracılık hizmetleri sunulmaktadır.

*(Signature)*

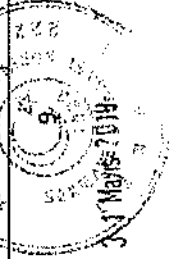

**HALKYATIRIM**  
MENKUL DEĞERLER A.Ş.

Esnaf Bankacılığı kapsamında esnaf ve sanatkârlara daha uygun koşullarla kredi imkânı sağlanması ve pazarlanması çalışmaları yapılmaktadır. Halkbank, esnaf ve sanatkârlara verilen kooperatif kredilerinin yerel Esnaf ve Sanatkârlar Kredi ve Kefalet Kooperatifleri (ESKKK) kefaletiyle tek dağıtıcısı konumundadır. Hazine Müsteşarlığı bu kredilere faiz desteği sağlamaktadır. Yurt çapında toplam 998 ESKKK'nın ortakları bu kredilerden yararlanabilmektedir. Bakanlar Kurulu Kararı'na göre kooperatif kredisi cari faiz oranının %50'si ya da tamamı Hazine Müsteşarlığı'na karşılanmaktadır. Bakanlar Kurulu'nun 2007/1835 sayılı kararı gereği Halkbank'taki kamu payının %50'nin altına düşmesi halinde, Esnaf ve Sanatkârlar Kredi ve Kefalet Kooperatifleri kefaletiyle esnaf ve sanatkârlara kredi kullanılması uygulaması 5 yıl süre ile Halkbank kanalıyla devam edecektir.

**C. Bireysel Bankacılık:** Bireysel müşterilere hizmetler, kurumsal ve ticari şubeleri dışında kalan şubeler ile ATM ler, televizyon, internet ve telefon bankacılığı ve diğer alternatif dağıtım kanalları aracılığıyla sunulmaktadır. Tüketici ihtiyaç kredisi, taşıt kredisi, konut finansmanı, mevduat ve yatırım ürünleri, ödeme hizmetleri, sigorta ve kredi kartları müşterilere sunulan ana ürünlerdir.

Ayrıca bireysel müşterilerin ihtiyaçları doğrultusunda yeni ürün ve hizmetlerin tasarlanması, Kentisel Dönüşüm Projelerinde hak sahiplerine finansman desteği verilmesi, Toplu Konut İdaresi Başkanlığı (TOKİ) tarafından inşa edilen konutların satışlarına aracılık edilmesi, TOKİ İndirim Kampanyaları çerçevesinde bireysel kredi kullanılması ve natamam konut projelerinde konut alıcılarına konut kredisi kullanılması gibi uzmanlık gerektiren bireysel bankacılık faaliyetleri de yürütülmektedir.

Sektörde Haziran 2018 döneminde 2.786.437 kişiye, 50,2 milyar TL tutarında tüketici kredisi ve konut kredisi kullanılmıştır. (Kaynak: TBB Tüketici Kredileri ve Konut Kredileri Haziran 2018 Raporu) Sektör ortalamasında bir önceki yılın aynı dönemine göre kullanılan kredi tutarında %6 oranında artış gözlenirken Bankamızda ise %16 artış yaşanmıştır.

Türkiye'de faaliyet gösteren KOBİ'lerin 686 bini Halkbank'ın kredili müşterisidir. Mart 2019 döneminde toplam nakdi krediler portföyünün % 41,2'sini KOBİ kredileri oluşturmaktadır. Haziran 2019 BDDK sektör verilerine göre Halkbank'ın KOBİ Kredileri Pazar payı, %17,34'tür.\*

(\* )Kaynak: BDDK Mart 2019 Aylık Bültenine göre hesaplanmıştır.

KOBİ'lerin finansmanına yönelik olarak; Banka kaynaklı kredilerin yanı sıra uluslararası finans kuruluşlarından sağlanan fonlar, bölgesel kalkınma ajansları ile yapılan işbirlikleri ve KOSGEB, Sanayi ve Ticaret Odaları ile yapılan protokoller aracılığıyla da kredi kullanılmaktadır.

Esnaf Bankacılığı kapsamında esnaf ve sanatkârlara daha uygun koşullarla kredi imkânı sağlanması ve pazarlanması çalışmaları yapılmaktadır. Halkbank, esnaf ve sanatkârlara verilen kooperatif kredilerinin yerel Esnaf ve Sanatkârlar Kredi ve Kefalet Kooperatifleri (ESKKK) kefaletiyle tek dağıtıcısı konumundadır. Hazine Müsteşarlığı bu kredilere faiz desteği sağlamaktadır. Yurt çapında toplam 1.000 ESKKK'nın ortakları bu kredilerden yararlanabilmektedir. Bakanlar Kurulu Kararı'na göre kooperatif kredisi cari faiz oranının %50'si ya da tamamı Hazine Müsteşarlığı'na karşılanmaktadır. Bakanlar Kurulu'nun 2007/1835 sayılı kararı gereği Halkbank'taki kamu payının %50'nin altına düşmesi halinde, Esnaf ve Sanatkârlar Kredi ve Kefalet Kooperatifleri kefaletiyle esnaf ve sanatkârlara kredi kullanılması uygulaması 5 yıl süre ile Halkbank kanalıyla devam edecektir.

**C. Bireysel Bankacılık:** Bireysel müşterilere hizmetler, kurumsal ve ticari şubeleri dışında kalan şubeler ile ATM ler, televizyon, internet ve telefon bankacılığı ve diğer alternatif dağıtım kanalları aracılığıyla sunulmaktadır. Tüketici ihtiyaç kredisi, taşıt kredisi, konut finansmanı, mevduat ve yatırım ürünleri, ödeme hizmetleri, sigorta ve kredi kartları müşterilere sunulan ana ürünlerdir.

Ayrıca bireysel müşterilerin ihtiyaçları doğrultusunda yeni ürün ve hizmetlerin tasarlanması, Kentisel Dönüşüm Projelerinde hak sahiplerine finansman desteği verilmesi, Toplu Konut İdaresi Başkanlığı (TOKİ) tarafından inşa edilen konutların satışlarına aracılık edilmesi, TOKİ İndirim Kampanyaları çerçevesinde bireysel kredi kullanılması ve natamam konut

*[Handwritten signature]*

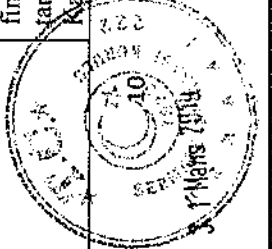

**HALKYATIRIM**  
MENKUL DEĞERLER A.Ş.

projelerinde konut alıcılarına konut kredisi kullanırılması gibi uzmanlık gerektiren bireysel bankacılık faaliyetleri de yürütülmektedir.

Sektörde Haziran 2018 döneminde 2.786.437 kişiye, 50,2 milyar TL tutarında tüketici kredisi ve konut kredisi kullanılmıştır. (Kaynak: TBB Tüketici Kredileri ve Konut Kredileri Haziran 2018 Raporu) Sektör ortalamasında bir önceki yılın aynı dönemine göre kullanılan kredi tutarında %6 oranında artış gözlenirken Bankamızda ise %16 artış yaşanmıştır.

**Madde 6.2.1. maddesinin "Hedefler\*\*" alt başlığı aşağıdaki şekilde güncellenmiştir.**

**Eski Şekil**

- Hedefler\***
- Bölgenin lider kobi bankası olmak.
  - KOBİ'lerin ve bireysel müşterilerin ilk sırada tercih ettikleri banka olmak,
  - Bankacılık sektöründe nitelikli personelin çalıştığı ve çalışmak istediği banka olmak,
  - Tüm iş süreçlerinde, sektördeki en yüksek kalitede
  - Hızlı hizmet seviyelerine ulaşarak, müşteri memnuniyetini sağlamak,
  - Dengeli büyüyen ve sürdürülebilir kârlılığa sahip bir banka olmak

**Madde 7.1. maddede aşağıdaki şekilde güncellenmiştir.**

**Eski Şekil**

- Türkiye Halk Bankası A.Ş.'nin ödenmiş sermayesi 1.250.000.000-TL'dir. Banka'nın sermayesinin %99,999996207'si T.C. Başbakanlık Hazine Müsteşarlığı'na ait iken, hisseler T.C. Başbakanlık Özelleştirme İdaresi Başkanlığı'na devredilmiş ve söz konusu paya karşılık gelen hisselerin %24,98'i; Özelleştirme Yüksek Kurulu'nun 05.02.2007 tarih ve 2007/08 sayılı Kararı, Banka'nın 19.04.2007 tarihli Genel Kurul Kararı ve SPK'nın 26.04.2007 tarih 16/471 sayılı Kararı ile 10.05.2007 tarihinde halka arz edilmiştir.
- Banka'nın ikincil halka arzı kapsamında ise Özelleştirme Yüksek Kurulu'nun 11.05.2007 tarihli Genel Kurul Kararı ile 10.05.2007 tarihinde halka arz edilmiştir.

**Yeni Şekil**

- Hedefler\***
- Bölgenin lider kobi bankası olmak.
  - KOBİ'lerin ve bireysel müşterilerin ilk sırada tercih ettikleri banka olmak,
  - Bankacılık sektöründe nitelikli personelin çalıştığı ve çalışmak istediği banka olmak,
  - Tüm iş süreçlerinde, sektördeki en yüksek kalitede hızlı hizmet seviyelerine ulaşarak, müşteri memnuniyetini sağlamak,
  - Dengeli büyüyen ve sürdürülebilir kârlılığa sahip bir banka olmak.

**Yeni Şekil**

- Türkiye Halk Bankası A.Ş.'nin ödenmiş sermayesi 1.250.000.000-TL'dir. Banka'nın sermayesinin %99,999996207'si T.C. Başbakanlık Hazine Müsteşarlığı'na ait iken, hisseler T.C. Başbakanlık Özelleştirme İdaresi Başkanlığı'na devredilmiş ve söz konusu paya karşılık gelen hisselerin %24,98'i; Özelleştirme Yüksek Kurulu'nun 05.02.2007 tarih ve 2007/08 sayılı Kararı, Banka'nın 19.04.2007 tarihli Genel Kurul Kararı ve SPK'nın 26.04.2007 tarih 16/471 sayılı Kararı ile 10.05.2007 tarihinde halka arz edilmiştir.
- Banka'nın ikincil halka arzı kapsamında ise Özelleştirme Yüksek Kurulu'nun 11.05.2007 tarihli Genel Kurul Kararı ile 10.05.2007 tarihinde halka arz edilmiştir.

Banka'nın ikincil halka arzı kapsamında ise Özelleştirme Yüksek Kurulu'nun 11.05.2007 tarihli Genel Kurul Kararı ile 10.05.2007 tarihinde halka arz edilmiştir.



*[Handwritten Signature]*  
**HALKYATIRIM MENKUL DEĞERLER A.Ş.**

*[Handwritten Signature]*  
**Halk Yatırım Menkul Değerler A.Ş.**

Kurulu'nun 04.10.2012 tarih 2012/150 sayılı Kararı ile T.C. Başbakanlık Özelleştirme İdaresi Başkanlığı'na ait toplam sermayedeki %23,92'lik hisselerin halka arzı, 21.11.2012 tarihinde tamamlanmıştır.

Bankacılık Kanunu'na göre sermayenin ve oy hakkının doğrudan yüzde on ve fazlasına sahip olan nitelikli paya sahip tek hissedar, %51,10604'lük hisse oranı ile Türkiye Varlık Fonu'dur. (Adres: Kültür Mah. Nispetiye Cad. Akmerkez E Blok Etiler Beşiktaş/İSTANBUL) Yönetim Kurulu Başkanı, Yönetim Kurulu Başkan Vekili, Genel Müdür ile Yönetim Kurulu Üyeleri Banka'da pay sahibi değildir.

Ana Ortaklık Banka 01.08.2018 tarihi itibarıyla, yurt içinde 977, yurt dışında ise 5'i Kıbrıs'ta, 1'i Bahreyn'de olmak üzere 6; toplamda 983 şubesi ile faaliyet göstermektedir. Yurt içi şube rakamı 35 adet uydur şubeyi içermektedir.

Bununla birlikte Ana Ortaklık Banka'nın Tahran, Londra ve Singapur'da birer adet temsilciliği bulunmaktadır. Alternatif dağıtım kanallarını, 3.585 ATM, çağrı merkezi, internet bankacılığı, tv bankacılığı ve wap bankacılığı oluşturmaktadır.

İhraççı grup içerisinde ana ortak olup, bağlı ortaklıkları ve iştirakleri ile aşağıda açıklanan faaliyet alanları kapsamında ticari ilişkilerini devam ettirmektedir. Konu ile ilgili detaylı açıklama 09.08.2018 tarihinde kamuya açıklanan 30 Haziran 2018 tarihinde sona eren Hesap Dönemine Ait Bağımsız Denetim Raporunun "Ana Ortaklık Banka'nın Dahil Olduğu Risk Grubuna İlişkin Açıklamalar" bölümünde yer almaktadır.

Ana Ortaklık Banka'nın bağlı ortaklıkları ve iştiraklerine ait özet bilgiler aşağıda verilmiştir:

Unvanı	Adres (Şehir/Ülke)	Ana Ortaklık Bankanın Pay Oranı (%)	Diğer Ortakların Pay Oranı (%)	Konsolidasyon Yöntemi
Bağlı Ortaklıklar				

Kurulu'nun 04.10.2012 tarih 2012/150 sayılı Kararı ile T.C. Başbakanlık Özelleştirme İdaresi Başkanlığı'na ait toplam sermayedeki %23,92'lik hisselerin halka arzı, 21.11.2012 tarihinde tamamlanmıştır.

Bankacılık Kanunu'na göre sermayenin ve oy hakkının doğrudan yüzde on ve fazlasına sahip olan nitelikli paya sahip tek hissedar, %51,10604'lük hisse oranı ile Türkiye Varlık Fonu'dur. (Adres: Kültür Mah. Nispetiye Cad. Akmerkez E Blok Etiler Beşiktaş/İSTANBUL) Yönetim Kurulu Başkanı, Yönetim Kurulu Başkan Vekili, Genel Müdür ile Yönetim Kurulu Üyeleri Banka'da pay sahibi değildir.

Ana Ortaklık Banka 08.05.2019 tarihi itibarıyla, yurt içinde 989, yurt dışında ise 5'i Kıbrıs'ta, 1'i Bahreyn'de olmak üzere 6; toplamda 995 şubesi ile faaliyet göstermektedir. Yurt içi şube rakamı 45 adet uydur şubeyi içermektedir.

Bununla birlikte Ana Ortaklık Banka'nın Tahran, Londra ve Singapur'da birer adet temsilciliği bulunmaktadır. Alternatif dağıtım kanallarını, 3.585 ATM, çağrı merkezi, internet bankacılığı, tv bankacılığı ve wap bankacılığı oluşturmaktadır.

İhraççı grup içerisinde ana ortak olup, bağlı ortaklıkları ve iştirakleri ile aşağıda açıklanan faaliyet alanları kapsamında ticari ilişkilerini devam ettirmektedir. Konu ile ilgili detaylı açıklama 09.08.2018 tarihinde kamuya açıklanan 30 Haziran 2018 tarihinde sona eren Hesap Dönemine Ait Bağımsız Denetim Raporunun "Ana Ortaklık Banka'nın Dahil Olduğu Risk Grubuna İlişkin Açıklamalar" bölümünde yer almaktadır.

Ana Ortaklık Banka'nın bağlı ortaklıkları ve iştiraklerine ait özet bilgiler aşağıda verilmiştir:

Unvanı	Adres (Şehir/Ülke)	Ana Ortaklık Bankanın Pay Oranı (%)	Diğer Ortakların Pay Oranı (%)	Konsolidasyon Yöntemi
Bağlı Ortaklıklar				

*[Signature]*  
3 Mart 2019

*[Signature]*  
HALKİYATIRIM  
MENKUL DEĞERLER A.Ş.



11	Kobi Girişim Sermayesi Yatırım Ortaklığı A.Ş.	Ankara/Türkiye	31,47	68,53	Özsermaye Yöntemiyle Konsolidasyon
12	Demir-Halk Bank (Nederland) N.V.	Rotterdam/Hollanda	30,00	70,00	Özsermaye Yöntemiyle Konsolidasyon
13	Bankalararası Kart Merkezi A.Ş.	İstanbul/Türkiye	18,95	81,05	Konsolidasyona Tabi Değil
14	KKB Kredi Kayıt Bürosu A.Ş.	İstanbul/Türkiye	18,18	81,82	Konsolidasyona Tabi Değil
15	Türk P & I Sigorta A.Ş.	İstanbul/Türkiye	16,67	83,33	Özsermaye Yöntemiyle Konsolidasyon
<b>Gerçeğe Uygun Değer Farkı Diğer Kapsamlı Gelire Yanıtılan Menkul Değerler</b>					
16	KGK Kredi Garantisi Fonu A.Ş.	Ankara/Türkiye	1,54	98,31	Konsolidasyona Tabi Değil
17	MESBAŞ-Mersin Serbest Bölge İşleticisi A.Ş.	Mersin/Türkiye	1,37	98,63	Konsolidasyona Tabi Değil
18	İstanbul Takas Ve Saklama Bankası A.Ş.	İstanbul/Türkiye	0,99	99,01	Konsolidasyona Tabi Değil
19	T.C. Merkez Bankası	Ankara/Türkiye	1,11	98,89	Konsolidasyona Tabi Değil

İştirakler	Ankara/Türkiye	Rotterdam/Hollanda	İstanbul/Türkiye	İstanbul/Türkiye	İstanbul/Türkiye	Özsermaye Yöntemiyle Konsolidasyon
12	Kobi Girişim Sermayesi Yatırım Ortaklığı A.Ş.		31,47	68,53		
13	Demir-Halk Bank (Nederland) N.V.		30,00	70,00		
14	Bankalararası Kart Merkezi A.Ş.		18,95	81,05		
15	KKB Kredi Kayıt Bürosu A.Ş.		18,18	81,82		
16	Türk P & I Sigorta A.Ş.		16,67	83,33		
<b>Satılmaya Hazır Menkul Kıymetler</b>						
17	KGK Kredi Garantisi Fonu A.Ş.	Ankara/Türkiye	1,54	98,31	Konsolidasyona Tabi Değil	
18	MESBAŞ-Mersin Serbest Bölge İşleticisi A.Ş.	Mersin/Türkiye	1,37	98,63	Konsolidasyona Tabi Değil	
19	İstanbul Takas Ve Saklama Bankası A.Ş.	İstanbul/Türkiye	0,99	99,01	Konsolidasyona Tabi Değil	
20	T.C. Merkez Bankası	Ankara/Türkiye	1,11	98,89	Konsolidasyona Tabi Değil	

**HALKYATIRIM**  
MENKUL DEĞERLER A.Ş.

14  
15  
16  
17  
18  
19  
20  
21  
22  
23  
24  
25  
26  
27  
28  
29  
30  
31  
32  
33  
34  
35  
36  
37  
38  
39  
40  
41  
42  
43  
44  
45  
46  
47  
48  
49  
50  
51  
52  
53  
54  
55  
56  
57  
58  
59  
60  
61  
62  
63  
64  
65  
66  
67  
68  
69  
70  
71  
72  
73  
74  
75  
76  
77  
78  
79  
80  
81  
82  
83  
84  
85  
86  
87  
88  
89  
90  
91  
92  
93  
94  
95  
96  
97  
98  
99  
100

Emrah İsmailoğlu  
3 Mayıs 2019

21	Sberbank Macaristan-Sberbank Magyarszag	Budapeşte/Macaristan	1,07	98,93	Konsolidasyona Tabi Değil
22	ALIDAŞ-Alanya Liman İşletmeleri Denizcilik Turizm ve Tic. A.Ş.	Alanya/Türkiye	0,50	99,50	Konsolidasyona Tabi Değil
23	Borsa İstanbul A.Ş.	İstanbul/Türkiye	0,0035	99,9965	Konsolidasyona Tabi Değil
24	Visa INC.	Kaliforniya / ABD	0,0000000	99,99999	Konsolidasyona Tabi Değil
25	Türkiye Ürün İhtisas Borsası A.Ş.*	Ankara/Türkiye	3	97	Konsolidasyona Tabi Değil

\* Bankamız Yönetim Kurulu'nun 31.10.2017 tarih ve 35/38 sayılı Kararı ile 100.000.000.TL sermaye ile kurulan Türkiye Ürün İhtisas Borsası'na D Grubu pay içerisinde 3.000.000.-TL ile % 3 oranında iştirak edilmesi uygun görülmüştür. Türkiye Odalar ve Borsalar Birliği'nin Bankamıza ilettiği yazıya istinaden 08.06.2018 tarihinde Bankamız payına düşen tutarın ¼'u olan 750.000.00.-TL Şirketin TC. Ziraat Bankası şubesindeki hesabına gönderilmiştir.

#### Halk Yatırım Menkul Değerler A.Ş.

1997 yılında Türkiye Halk Bankası A.Ş. tarafından sermaye piyasası faaliyetinde bulunmak, sermaye piyasası araçlarının alım satımını yapmak ve borsa işlemlerini yürütmek üzere kurulan Halk Yatırım Menkul Değerler A.Ş.'nin sermayesi 82 milyon TL iken 20.04.2018 tarihinde yapılan Olağan Genel Kurul Toplantısı'nda sermayenin 82 milyon TL'den 22 milyon TL artırılarak 104 milyon TL'ye çıkarılmasına karar verilmiştir. 9 şube ve Halkbank'ın tüm şubelerinden oluşan Türkiye'nin en yaygın dağıtım kanallarından birine sahip olan Şirket, müşterilerine menkul kıymetler, yatırım fonları, hisse senedi, vadeli işlemler ve bankacılık işlemleri gibi hizmetleri sunmaktadır. Banka'nın 22.07.2014 tarihli Yönetim Kurulu Kararı ile...

20	Sberbank Macaristan-Sberbank Magyarszag	Budapeşte/Macaristan	1,07	98,93	Konsolidasyona Tabi Değil
21	ALIDAŞ-Alanya Liman İşletmeleri Denizcilik Turizm ve Tic. A.Ş.	Alanya/Türkiye	0,50	99,50	Konsolidasyona Tabi Değil
22	Borsa İstanbul A.Ş.	İstanbul/Türkiye	0,0035	99,9965	Konsolidasyona Tabi Değil
23	Visa INC.	Kaliforniya / ABD	0,00000001	99,99999	Konsolidasyona Tabi Değil
24	Türkiye Ürün İhtisas Borsası A.Ş.*	Ankara/Türkiye	3	97	Konsolidasyona Tabi Değil

\* Bankamız Yönetim Kurulu'nun 31.10.2017 tarih ve 35/38 sayılı Kararı ile 100.000.000.TL sermaye ile kurulan Türkiye Ürün İhtisas Borsası'na D Grubu pay içerisinde 3.000.000.-TL ile % 3 oranında iştirak edilmesi uygun görülmüştür. Türkiye Odalar ve Borsalar Birliği'nin Bankamıza ilettiği yazıya istinaden 08.06.2018 tarihinde Bankamız payına düşen tutarın ¼'u olan 750.000.00.-TL Şirketin TC. Ziraat Bankası şubesindeki hesabına gönderilmiştir.

#### Halk Yatırım Menkul Değerler A.Ş.

1997 yılında Türkiye Halk Bankası A.Ş. tarafından sermaye piyasası faaliyetinde bulunmak, sermaye piyasası araçlarının alım satımını yapmak ve borsa işlemlerini yürütmek üzere kurulan Halk Yatırım Menkul Değerler A.Ş.'nin sermayesi 82 milyon TL iken 20.04.2018 tarihinde yapılan Olağan Genel Kurul Toplantısı'nda sermayenin 82 milyon TL'den 22 milyon TL artırılarak 104 milyon TL'ye çıkarılmasına karar verilmiştir. 9 şube ve Halkbank'ın tüm şubelerinden oluşan Türkiye'nin en...



*[Handwritten signature]*

**HALKYATIRIM**  
MENKUL DEĞERLER A.Ş.

Kararı doğrultusunda Halk Sigorta A.Ş. ile Halk Hayat ve Emeklilik A.Ş.'ye ait Şirket paylarını 2014 yılında satın alan Halkbank'ın Şirket sermayesinde sahip olduğu pay oranı %99,96'ya yükselmiştir.

Şirket, mülga 2499 sayılı SPK'nı uyarınca yatırım kuruluşlarına verilmiş olan yetki belgelerinin 6362 sayılı SPK'nı çerçevesinde yenilenmesi gerekliliği nedeniyle yaptığı başvuru sonucunda; SPK'nın 15.10.2015 tarih ve 28 sayılı toplantısında alınan Karar ile "geniş yetkili aracı kurum" olarak sınıflandırılmış ve yetkilendirilmiştir.

Halk Yatırım Menkul Değerler A.Ş. ile Banka arasında mevcut olan "Acentelik Sözleşmesi" iptal edilmiş olup yerine 11.11.2015 tarihinde bu kapsamda hazırlanan ve SPK onayından da geçirilen "Emir İletimine Aracılık Sözleşmesi" akdedilmiştir.

#### **Halk Hayat ve Emeklilik A.Ş.**

Türkiye'de ve yabancı ülkelerde kişiye yönelik her türlü hayat ve ferdi kaza sigortası, koasürans, reasürans ve retrosekyon işlerini gerçekleştirmek amacıyla Birlik Hayat Sigorta A.Ş. ismi ile 1998 yılında Türkiye Halk Bankası A.Ş.'nin öncülüğünde kurulmuş olan Şirket, bireysel emeklilik alanında da faaliyet göstermek üzere başvuruda bulunmuştur. Şirket'in 07.12.2010 tarihinde yapılan Olağanüstü Genel Kurul Toplantısı ile ticaret unvanı Halk Hayat ve Emeklilik A.Ş. olarak değiştirilmiştir. Şirket 23.01.2012 tarihinde T.C. Başbakanlık Hazine Müsteşarlığı'ndan Faaliyet Ruhsatı izni almış olup 2012 yılı ikinci yarısından itibaren BES faaliyetlerine başlamıştır. Şirketin ödenmiş sermayesi 412 milyon TL'dir. Banka Yönetim Kurulu'nun 22.07.2014 tarih, 47 sayılı Kararı ile, Halk Hayat ve Emeklilik A.Ş. sermaye yapısında yer alan iştiraklerine ait Şirket paylarının Bankamızca satın alım işlemleri tamamlanmış olup Bankamızın Şirket sermayesinde sahip olduğu pay oranı %100'e

yaygın dağıtım kanallarından birine sahip olan Şirket, müşterilerine menkul kıymetler, yatırım fonları, hisse senedi, vadeli işlemler ve bankacılık işlemleri gibi hizmetleri sunmaktadır. Banka'nın 22.07.2014 tarihli Yönetim Kurulu Kararı doğrultusunda Halk Sigorta A.Ş. ile Halk Hayat ve Emeklilik A.Ş.'ye ait Şirket paylarını 2014 yılında satın alan Halkbank'ın Şirket sermayesinde sahip olduğu pay oranı %99,96'ya yükselmiştir.

Şirket, mülga 2499 sayılı SPK'nı uyarınca yatırım kuruluşlarına verilmiş olan yetki belgelerinin 6362 sayılı SPK'nı çerçevesinde yenilenmesi gerekliliği nedeniyle yaptığı başvuru sonucunda; SPK'nın 15.10.2015 tarih ve 28 sayılı toplantısında alınan Karar ile "geniş yetkili aracı kurum" olarak sınıflandırılmış ve yetkilendirilmiştir.

Halk Yatırım Menkul Değerler A.Ş. ile Banka arasında mevcut olan "Acentelik Sözleşmesi" iptal edilmiş olup yerine 11.11.2015 tarihinde bu kapsamda hazırlanan ve SPK onayından da geçirilen "Emir İletimine Aracılık Sözleşmesi" akdedilmiştir.

#### **Halk Hayat ve Emeklilik A.Ş.**

Türkiye'de ve yabancı ülkelerde kişiye yönelik her türlü hayat ve ferdi kaza sigortası, koasürans, reasürans ve retrosekyon işlerini gerçekleştirmek amacıyla Birlik Hayat Sigorta A.Ş. ismi ile 1998 yılında Türkiye Halk Bankası A.Ş.'nin öncülüğünde kurulmuş olan Şirket, bireysel emeklilik alanında da faaliyet göstermek üzere başvuruda bulunmuştur. Şirket'in 07.12.2010 tarihinde yapılan Olağanüstü Genel Kurul Toplantısı ile ticaret unvanı Halk Hayat ve Emeklilik A.Ş. olarak değiştirilmiştir. Şirket 23.01.2012 tarihinde T.C. Başbakanlık Hazine Müsteşarlığı'ndan Faaliyet Ruhsatı izni almış olup 2012 yılı ikinci yarısından itibaren BES faaliyetlerine başlamıştır. Şirketin ödenmiş sermayesi 412 milyon TL'dir. Banka Yönetim Kurulu'nun 22.07.2014 tarih, 47 sayılı Kararı ile, Halk Hayat ve Emeklilik A.Ş. sermaye yapısında yer alan iştiraklerine ait Şirket

*[Handwritten signature]*



*[Handwritten signature]*  
**HALK YATIRIM**  
MENKUL DEĞERLER A.Ş.



yükselmiştir.

Banka Yönetim Kurulu'nun 22.07.2014 tarih ve 31/46 sayılı Kararı gereği, bağlı ortaklıklarımızdan Halk Sigorta A.Ş. ile Halk Hayat ve Emeklilik A.Ş.'nin sermayesinde sahip olunan doğrudan veya dolaylı hisselerin kısmen veya tamamen satışlarının 4046 sayılı Özelleştirme Uygulamaları Hakkında Kanun hükümleri uyarınca T.C. Başbakanlık Özelleştirme İdaresi Başkanlığı aracılığıyla yapılmasına karar verilmiş, konuya ilişkin açıklama 22.07.2014 tarihinde Kamuyu Aydınlatma Platformu'nda yayımlanmıştır. Ayrıca 2014/129 sayılı Kararı ile Halk Hayat ve Emeklilik A.Ş.'nin sermayesinde Türkiye Halk Bankası A.Ş.'ye ait paylar ile 29.12.2014 tarih ve 2014/130 sayılı Kararı ile Halk Sigorta A.Ş.'nin sermayesinde Türkiye Halk Bankası A.Ş.'ye ait payların özleştirilmesi yönünde iki karar bulunmaktadır. Anılan şirketlerdeki Bankaya ait hisselerinin T.C. Başbakanlık Özelleştirme İdaresi Başkanlığı (ÖİB) tarafından 4046 sayılı Özelleştirme Uygulamaları Hakkında Kanun hükümleri uyarınca blok satış yöntemi ile satılmasına ilişkin 19.01.2015 tarihinde ÖİB tarafından ihale ilanı yapılmıştır. ÖİB tarafından yapılan söz konusu ihale ilanında değişiklik yapılmış olup yeni ilana göre; son teklif verme tarihi 15.09.2015 olarak değiştirilmiş ve detaylı inceleme sürecinin 18.03.2015-11.09.2015 tarihleri arasında gerçekleştirileceği belirtilmiştir. Bu durumda daha önce yapılan ön yeterlilik başvurularının değerlendirilmesinin başlangıç tarihinin 10.03.2015 olacağı duyurulmuştur. İhale sürecine ilişkin açıklamalar 19.01.2015 ve 09.03.2015 tarihlerinde KAP'ta yayımlanmıştır. 13.08.2015 tarihi itibarıyla yapılan KAP duyurusu ile, Bağlı ortaklıklarımızdan Halk Sigorta A.Ş. ile Halk Hayat ve Emeklilik A.Ş.'nin sermayesindeki satışa konu Bankamız hisselerinin T.C. Başbakanlık Özelleştirme İdaresi Başkanlığı (ÖİB) tarafından 4046 sayılı Özelleştirme Uygulamaları Hakkında Kanun hükümleri uyarınca blok satış yöntemi

paylarının Bankamızca satın alınm işlemleri tamamlanmış olup Bankamızın Şirket sermayesinde sahip olduğu pay oranı %100'e yükselmiştir.

Banka Yönetim Kurulu'nun 22.07.2014 tarih ve 31/46 sayılı Kararı gereği, bağlı ortaklıklarımızdan Halk Sigorta A.Ş. ile Halk Hayat ve Emeklilik A.Ş.'nin sermayesinde sahip olunan doğrudan veya dolaylı hisselerin kısmen veya tamamen satışlarının 4046 sayılı Özelleştirme Uygulamaları Hakkında Kanun hükümleri uyarınca T.C. Başbakanlık Özelleştirme İdaresi Başkanlığı aracılığıyla yapılmasına karar verilmiş, konuya ilişkin açıklama 22.07.2014 tarihinde Kamuyu Aydınlatma Platformu'nda yayımlanmıştır. Ayrıca 2014/129 sayılı Kararı ile Halk Hayat ve Emeklilik A.Ş.'nin sermayesinde Türkiye Halk Bankası A.Ş.'ye ait paylar ile 29.12.2014 tarih ve 2014/130 sayılı Kararı ile Halk Sigorta A.Ş.'nin sermayesinde Türkiye Halk Bankası A.Ş.'ye ait payların özleştirilmesi yönünde iki karar bulunmaktadır. Anılan şirketlerdeki Bankaya ait hisselerinin T.C. Başbakanlık Özelleştirme İdaresi Başkanlığı (ÖİB) tarafından 4046 sayılı Özelleştirme Uygulamaları Hakkında Kanun hükümleri uyarınca blok satış yöntemi ile satılmasına ilişkin 19.01.2015 tarihinde ÖİB tarafından ihale ilanı yapılmıştır. ÖİB tarafından yapılan söz konusu ihale ilanında değişiklik yapılmış olup yeni ilana göre; son teklif verme tarihi 15.09.2015 olarak değiştirilmiş ve detaylı inceleme sürecinin 18.03.2015-11.09.2015 tarihleri arasında gerçekleştirileceği belirtilmiştir. Bu durumda daha önce yapılan ön yeterlilik başvurularının değerlendirilmesinin başlangıç tarihinin 10.03.2015 olacağı duyurulmuştur. İhale sürecine ilişkin açıklamalar 19.01.2015 ve 09.03.2015 tarihlerinde KAP'ta yayımlanmıştır. 13.08.2015 tarihi itibarıyla yapılan KAP duyurusu ile, Bağlı ortaklıklarımızdan Halk Sigorta A.Ş. ile Halk Hayat ve Emeklilik A.Ş.'nin sermayesindeki satışa konu Bankamız hisselerinin T.C. Başbakanlık Özelleştirme İdaresi Başkanlığı (ÖİB) tarafından 4046 sayılı Özelleştirme Uygulamaları Hakkında Kanun hükümleri uyarınca blok satış yöntemi ile satılmasına ilişkin alınan ihale kararı ÖİB tarafından iptal edilmiştir. Söz

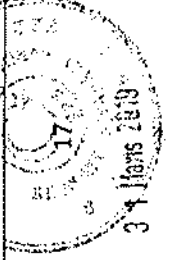

*[Handwritten signature]*

*[Handwritten signature]*

**HALK SİGORTA A.Ş.**  
MENKUL DEĞERLER A.Ş.

ile satılmasına ilişkin alınan ihale kararı, ÖİB tarafından iptal edilmiştir. Söz konusu ihaleye dair herhangi bir karar alma yetkisi, ilgili kanunlar çerçevesinde Özelleştirme İdaresi Başkanlığı'nın yetkisi dahilindedir. Süreçle ilgili olarak izahname tarihi itibarıyla alınmış farklı bir karar bulunmamaktadır.

#### **Halk Gayrimenkul Yatırım Ortaklığı A.Ş.**

Halk Gayrimenkul Yatırım Ortaklığı A.Ş., Türkiye Halk Bankası A.Ş. öncülüğünde, Sermaye Piyasası Kurulu'nun Gayrimenkul Yatırım Ortaklıklarına ilişkin düzenlemelerinde yazılı amaç ve konularla işgal etmek ve esas olarak gayrimenkullere, gayrimenkullere dayalı sermaye piyasası araçlarına, gayrimenkul projelerine ve gayrimenkullere dayalı haklara yatırım yapmak amacıyla 18.10.2010 tarihinde kurulmuştur.

06.02.2013 Tarihli Olağanüstü Genel Kurulda alınan karar neticesinde 185.500.000 TL sermaye artırımına gidilerek 662.500.000 TL ödenmiş sermayeye ulaşılmıştır ve toplam sermayenin %28'ine tekabül eden 185.500.000 TL'lik kısım SPK izni sonucu halka arz edilmiştir.

15.06.2017 tarihli Olağan Genel Kurul Toplantısı'nda, Şirket'in 790.000.000 TL olan ödenmiş sermayesi; tamamı 2016 yılı karından karşılanarak 30.000.000 TL artırılmış olup 820.000.000 TL'ye yükseltilmiştir.

Banka 30.12.2016 tarihli KAP açıklaması ile, BİST Piyasasında Bankamızca satın alınan hisse pay oranı %7,36 olup, toplamda Halk GYO A.Ş. sermayesindeki pay oranımız %79,07'ye ulaşmıştır. Borsadan geri alım kapsamında alınan 58.178.537,870 adet Halk GYO A.Ş. hissesi ile birlikte Bankamız pay oranı %79,20' den %79,33'e yükselmiştir. Şirket'in 26.04.2018 tarihli Olağan Genel Kurul Toplantısı'nda, Şirket'in 820.000.000 TL olan ödenmiş sermayesi; 38.000.000 TL artırılmış olup 858.000.000 TL'ye yükseltilmiş olup Bankamızın Şirket sermayesinde sahip olduğu paylarının nominal

konusu ihaleye dair herhangi bir karar alma yetkisi, ilgili kanunlar çerçevesinde Özelleştirme İdaresi Başkanlığı'nın yetkisi dahilindedir. Süreçle ilgili olarak izahname tarihi itibarıyla alınmış farklı bir karar bulunmamaktadır.

#### **Halk Gayrimenkul Yatırım Ortaklığı A.Ş.**

Halk Gayrimenkul Yatırım Ortaklığı A.Ş., Türkiye Halk Bankası A.Ş. öncülüğünde, Sermaye Piyasası Kurulu'nun Gayrimenkul Yatırım Ortaklıklarına ilişkin düzenlemelerinde yazılı amaç ve konularla işgal etmek ve esas olarak gayrimenkullere, gayrimenkullere dayalı sermaye piyasası araçlarına, gayrimenkul projelerine ve gayrimenkullere dayalı haklara yatırım yapmak amacıyla 18.10.2010 tarihinde kurulmuştur.

06.02.2013 Tarihli Olağanüstü Genel Kurulda alınan karar neticesinde 185.500.000 TL sermaye artırımına gidilerek 662.500.000 TL ödenmiş sermayeye ulaşılmıştır ve toplam sermayenin %28'ine tekabül eden 185.500.000 TL'lik kısım SPK izni sonucu halka arz edilmiştir.

Banka 30.12.2016 tarihli KAP açıklaması ile, BİST Piyasasında Bankamızca satın alınan hisse pay oranı %7,36 olup, toplamda Halk GYO A.Ş. sermayesindeki pay oranımız %79,07'ye ulaşmıştır. Borsadan geri alım kapsamında alınan 58.178.537,870 adet Halk GYO A.Ş. hissesi ile birlikte Bankamız pay oranı %79,20' den %79,33'e yükselmiştir. Şirket'in 26.04.2018 tarihli Olağan Genel Kurul Toplantısı'nda, Şirket'in 820.000.000 TL olan ödenmiş sermayesi; 38.000.000 TL artırılarak 858.000.000 TL'ye yükseltilmiş olup Bankamızın Şirket sermayesinde sahip olduğu paylarının nominal değeri 680.622.668,443 TL' dir.

#### **Halk Sigorta A.Ş.**

Halk Sigorta A.Ş., Türkiye Halk Bankası A.Ş. öncülüğünde, ESKKK (Esnaf ve Sanatkar Kredi ve Kefalet Kooperatifleri), esnaf ve sanatkarların

*[Handwritten Signature]*

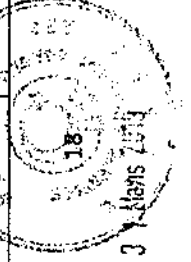

**HALK YATIRIM**  
MENKUL DEĞERLER A.Ş.

değeri 680.622.668,443 TL' dir.

#### Halk Sigorta A.Ş.

Halk Sigorta A.Ş., Türkiye Halk Bankası A.Ş. öncülüğünde, ESKKK (Esnaf ve Sanatkar Kredi ve Kefalet Kooperatifleri), esnaf ve sanatkârların katılımı ile her türlü sigortacılık faaliyetinde bulunmak amacıyla ülkemizin ilk kooperatif şirketi olarak 1958 yılında kurulmuştur. 27.12.2010 tarihinde yapılan Olağanüstü Genel Kurul Toplantısı ile Şirket'in "Birlik Sigorta A.Ş." olan unvanı "Halk Sigorta A.Ş." olarak değiştirilmiştir.

Şirket'in ödenmiş sermayesi 280 milyon TL olup, Bankamızın söz konusu sermayedeki payı %89,18'dir.

Halk Sigorta A.Ş. 28.05.2012 tarihinden itibaren Borsa tarafından belirlenen "Serbest İşlem Platformu"nda (SİP)(Yeni adıyla: Piyasa Öncesi İşlem Platformu) serbest marjla işlem görmeye başlamıştır.

Bu kapsamda;

1) Halk Sigorta A.Ş.'nin ortaklık portföyünde yer alan; Halk Hayat ve Emeklilik A.Ş., Halk Portföy Yönetimi A.Ş., Halk Faktoring A.Ş., Halk Gayrimenkul Yatırım Ortaklığı A.Ş., Halk Yatırım Menkul Değerler A.Ş. ve Halk Finansal Kiralama A.Ş. hisseleri ile,

2) Halk Hayat ve Emeklilik A.Ş.'nin ortaklık portföyünde yer alan; Halk Portföy Yönetimi A.Ş., Halk Faktoring A.Ş., Halk Gayrimenkul Yatırım Ortaklığı A.Ş., Halk Finansal Kiralama A.Ş. ve Halk Yatırım Menkul Değerler A.Ş. hisseleri,

Şirketlerin yasal kayıtlarında yer alan rayiç değerleri baz alınarak satın alınmıştır.

Banka Yönetim Kurulu'nun 22.07.2014 tarih ve 31/46 sayılı Kararı,

katılımı ile her türlü sigortacılık faaliyetinde bulunmak amacıyla ülkemizin ilk kooperatif şirketi olarak 1958 yılında kurulmuştur. 27.12.2010 tarihinde yapılan Olağanüstü Genel Kurul Toplantısı ile Şirket'in "Birlik Sigorta A.Ş." olan unvanı "Halk Sigorta A.Ş." olarak değiştirilmiştir.

Şirket'in ödenmiş sermayesi 280 milyon TL olup, Bankamızın söz konusu sermayedeki payı %89,18'dir. Şirketin 09.04.2019 tarihinde yapılan Olağan Genel Kurulunda alınan kararda bedelsiz sermaye artırımı kararı alınmış olup, artırım sonrası Şirket sermayesinin 280.000.000-TL'den 349.000.000-TL'ye yükselmesi kararı alınmıştır. Artırımla ilgili yasal süreç devam etmektedir.

Halk Sigorta A.Ş. 28.05.2012 tarihinden itibaren Borsa tarafından belirlenen "Serbest İşlem Platformu"nda (SİP)(Yeni adıyla: Piyasa Öncesi İşlem Platformu) serbest marjla işlem görmeye başlamıştır. Banka Yönetim Kurulu'nun 22.07.2014 tarih ve 31-47 sayılı Kararı ile, Halk Sigorta A.Ş. ile Halk Hayat ve Emeklilik A.Ş.'nin kendi ortaklık portföylerinde yer alan Banka bağlı ortaklıklarına ait hisselerin Bankaca satın alınması kararı alınmıştır.

Bu kapsamda;

1) Halk Sigorta A.Ş.'nin ortaklık portföyünde yer alan; Halk Hayat ve Emeklilik A.Ş., Halk Portföy Yönetimi A.Ş., Halk Faktoring A.Ş., Halk Gayrimenkul Yatırım Ortaklığı A.Ş., Halk Yatırım Menkul Değerler A.Ş. ve Halk Finansal Kiralama A.Ş. hisseleri ile,

2) Halk Hayat ve Emeklilik A.Ş.'nin ortaklık portföyünde yer alan; Halk Portföy Yönetimi A.Ş., Halk Faktoring A.Ş., Halk Gayrimenkul Yatırım Ortaklığı A.Ş., Halk Finansal Kiralama A.Ş. ve Halk Yatırım Menkul Değerler A.Ş. hisseleri,

Şirketlerin yasal kayıtlarında yer alan rayiç değerleri baz alınarak satın alınmıştır.

Banka Yönetim Kurulu'nun 22.07.2014 tarih ve 31/46 sayılı Kararı gereği, Halk Sigorta A.Ş. ile Halk Hayat ve Emeklilik

*[Handwritten Signature]*

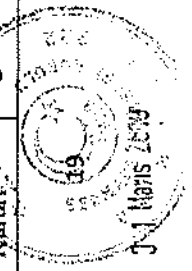

**HALKYATIRIM**  
MENKUL DEĞERLER A.Ş.

gereği, bağı ortaklıklarımızdan Halk Sigorta A.Ş. ile Halk Hayat ve Emeklilik A.Ş.'nin sermayesinde sahip olunan doğrudan veya dolaylı hisselerin kısmen veya tamamen satışlarının 4046 sayılı Özelleştirme Uygulamaları Hakkında Kanun hükümleri uyarınca T.C. Başbakanlık Özelleştirme İdaresi Başkanlığı aracılığıyla yapılmasına karar verilmiş, konuya ilişkin açıklamaya 22.07.2014 tarihinde Kamuyu Aydınlatma Platformu'nda yayımlanmıştır. Ayrıca Kararı ile Halk Hayat ve Emeklilik A.Ş.'nin sermayesinde Türkiye Halk Bankası A.Ş.'ye ait paylar ile 2014/129 sayılı Kararı ile Halk Hayat ve Emeklilik A.Ş.'nin sermayesinde Türkiye Halk Bankası A.Ş.'ye ait payların özelleştirilmesi yönünde iki karar bulunmaktadır. Anılan şirketlerdeki Bankaya ait hisselerinin T.C. Başbakanlık Özelleştirme İdaresi Başkanlığı (ÖİB) tarafından 4046 sayılı Özelleştirme Uygulamaları Hakkında Kanun hükümleri uyarınca blok satış yöntemi ile satılmasına ilişkin 19.01.2015 tarihinde ÖİB tarafından ihale ilan edilmiştir. ÖİB tarafından yapılan söz konusu ihale ilanında değişiklik yapılmış olup yeni ilana göre; son teklif verme tarihi 15.09.2015 olarak değiştirilmiş ve detaylı inceleme sürecinin 18.03.2015-11.09.2015 tarihleri arasında gerçekleştirileceği belirtilmiştir. Bu durumda daha önce yapılan 10.03.2015 olacağı duyurulmuştur. İhale sürecine ilişkin açıklamalar 19.01.2015 ve 09.03.2015 tarihlerinde KAP'ta yayımlanmıştır. 13.08.2015 tarihi itibarıyla yapılan KAP duyurusu ile, Bağlı ortaklıklarımızdan Halk Sigorta A.Ş. ile Halk Hayat ve Emeklilik A.Ş.'nin sermayesindeki satışa konu Bankamız hisselerinin T.C. Başbakanlık Özelleştirme İdaresi Başkanlığı (ÖİB) tarafından 4046 sayılı Özelleştirme Uygulamaları Hakkında Kanun hükümleri uyarınca blok satış yöntemi ile satılmasına ilişkin ihale kararı, ÖİB tarafından iptal edilmiştir. Söz konusu ihaleye dair herhangi bir karar alma yetkisi ilgili kanunlar çerçevesinde Özelleştirme İdaresi Başkanlığı'nun yetkisindedir.

A.Ş.'nin sermayesinde sahip olunan doğrudan veya dolaylı hisselerin kısmen veya tamamen satışlarının 4046 sayılı Özelleştirme Uygulamaları Hakkında Kanun hükümleri uyarınca T.C. Başbakanlık Özelleştirme İdaresi Başkanlığı aracılığıyla yapılmasına karar verilmiş, konuya ilişkin açıklamaya 22.07.2014 tarihinde Kamuyu Aydınlatma Platformu'nda yayımlanmıştır. Ayrıca Kararı ile Halk Hayat ve Emeklilik A.Ş.'nin sermayesinde Türkiye Halk Bankası A.Ş.'ye ait paylar ile 2014/129 sayılı Kararı ile Halk Hayat ve Emeklilik A.Ş.'nin sermayesinde Türkiye Halk Bankası A.Ş.'ye ait payların özelleştirilmesi yönünde iki karar bulunmaktadır. Anılan şirketlerdeki Bankaya ait hisselerinin T.C. Başbakanlık Özelleştirme İdaresi Başkanlığı (ÖİB) tarafından 4046 sayılı Özelleştirme Uygulamaları Hakkında Kanun hükümleri uyarınca blok satış yöntemi ile satılmasına ilişkin 19.01.2015 tarihinde ÖİB tarafından ihale ilan edilmiştir. ÖİB tarafından yapılan söz konusu ihale ilanında değişiklik yapılmış olup yeni ilana göre; son teklif verme tarihi 15.09.2015 olarak değiştirilmiş ve detaylı inceleme sürecinin 18.03.2015-11.09.2015 tarihleri arasında gerçekleştirileceği belirtilmiştir. Bu durumda daha önce yapılan ön yeterlilik başvurularının değerlendirilmesinin başlangıç tarihinin 10.03.2015 olacağı duyurulmuştur. İhale sürecine ilişkin açıklamalar 19.01.2015 ve 09.03.2015 tarihlerinde KAP'ta yayımlanmıştır. 13.08.2015 tarihi itibarıyla yapılan KAP duyurusu ile, Bağlı ortaklıklarımızdan Halk Sigorta A.Ş. ile Halk Hayat ve Emeklilik A.Ş.'nin sermayesindeki satışa konu Bankamız hisselerinin T.C. Başbakanlık Özelleştirme İdaresi Başkanlığı (ÖİB) tarafından 4046 sayılı Özelleştirme Uygulamaları Hakkında Kanun hükümleri uyarınca blok satış yöntemi ile satılmasına ilişkin ihale kararı, ÖİB tarafından iptal edilmiştir. Söz konusu ihaleye dair herhangi bir karar alma yetkisi, ilgili kanunlar çerçevesinde Özelleştirme İdaresi Başkanlığı'nun yetkisindedir. Süreçle ilgili olarak izahname tarihi itibarıyla alınmış farklı bir karar bulunmamaktadır.

*[Handwritten signature]*

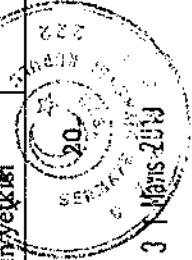

*[Handwritten signature]*  
**HALKYATIRIM**  
MENKUL DEĞERLER A.Ş.

dahilindedir. Süreçle ilgili olarak izahname tarihi itibarıyla alınmış farklı bir karar bulunmamaktadır.

#### **Halk Portföy Yönetimi A.Ş.**

Halk Portföy Yönetimi A.Ş. sermaye piyasası araçlarından oluşan portföyleri, müşterileriyle portföy yönetim sözleşmesi yapmak suretiyle ve vekil sıfatı ile yönetmek, yatırım danışmanlığı ve sermaye piyasası faaliyetlerinde bulunmak amacıyla 24.06.2011 tarihinde 5 Milyon TL başlangıç sermayesi ile kurulmuştur. Banka'nın 22.07.2014 tarihli Yönetim Kurulu Kararı doğrultusunda Halk Sigorta A.Ş. ve Halk Hayat ve Emeklilik A.Ş.'ye ait Şirket paylarının satın alınması işlemlerinden sonra Banka'nın Şirket sermayesinde sahip olduğu payların nominal değeri 3.749.999.-TL'ye ve pay oranı %74,99'a yükselmiştir. 16.04.2015 tarihli Olağan Genel Kurul toplantısında Şirket'in ödenmiş sermayesinin 20.000.000.-TL'lik kayıtlı sermaye tavanı içerisinde olmak üzere, tamamı iç kaynaklardan karşılanarak 5.000.000.-TL'den 8.000.000.-TL'ye çıkarılma kararı alınmıştır. Şirket'in sermaye artırım talebi Sermaye Piyasası Kurulu'nun 26.05.2015 tarih ve 478 sayılı kararı ile olumlu karşılanmıştır.

Şirket Yönetim Kurulu'nun 09.05.2016 tarihli kararı ile Şirketin 20.000.000 TL'lik kayıtlı sermaye tavanı içerisinde ödenmiş sermayesinin tamamı iç kaynaklardan karşılanmak suretiyle 8.000.000 TL'den 11.000.000 TL'ye çıkarılmasına karar verilmiştir. Şirket Yönetim Kurulu'nun 08.08.2017 tarihli kararı ile ödenmiş sermayesinin 11.000.000-TL'den 18.000.000-TL'ye yükseltilmesine karar verilmiştir. Son olarak 20.04.2018 tarihli Olağan Genel Kurulu kararı gereği sermayesi 18.000.000-TL'den 26.000.000-TL'ye yükseltilmiştir.

#### **Halk Portföy Yönetimi A.Ş.**

20 Eylül 2018 tarihinde Hazine ve Maliye Bakanlığı tarafından duyurulan Yeni Ekonomi Programında (YEP) güçlü bir kurumsal finansman şirketi oluşturmak ve kamu portföy yönetim şirketleri birleştirilmesi kararı sonrasında Halk Portföy Yönetimi A.Ş. sermayesinde bulunan Bankamız hisse payları (19.499.994,80 adet nama yazılı 19.499.994,80 TL hisse payı) Ziraat Portföy Yönetimi A.Ş. tarafından satın alınmış, şirketin Ziraat Portföy ile birleştirilmesi ve hisse devir işlemleri 02.01.2019 itibarıyla tamamlanmış ve ilgili şirket Bankamız ortaklık portföyünden çıkmıştır.

#### **Halk Finansal Kiralama A.Ş.**

Halk Finansal Kiralama A.Ş. satın alma, ithalat ve diğer hukuki yollarla taşınır taşınmaz mal, makine, araç ve teçhizat edinmek ve bu iktisadi değerleri yurtdışı ve yurtdışı finansal kiralama faaliyetlerinde kullanmak ve her türlü leasing işlemi yapmak üzere 1991 yılında Türkiye Halk Bankası A.Ş.'nin iştiraki olarak faaliyete geçmiştir. Şirketin 20.04.2018 tarihli Olağan Genel Kurul Kararı gereği 272.250.000 TL olan ödenmiş sermayesi 323.000.000 TL'ye yükselmiş olup Bankamız payı 322.999.980 TL'dir.

#### **Halk Faktoring A.Ş.**

Ticaretin finansmanı ve alacak bazlı finansman konsantrasyonuyla, gerek yurtdışı gerekse yurtdışı ticaretin gerektirdiği finansman, garanti ve tahsilat ürünlerini bir arada sağlamak amacıyla başta KOBİ'ler, ithalatçı ve ihracatçı kimliğiyle öne çıkan şirketler ve yaygın tedarikçi ve bayi ağına sahip kuruluşlar olmak üzere müşterilere hizmet vermek için Halk Faktoring A.Ş., 06.06.2012 tarihinde Banka'nın bağlı ortaklığı olarak kurulmuştur. Şirket'in 10.12.2013 tarihli Olağanüstü Genel Kurul kararı gereği ödenmiş sermayesi 20.000.000.-TL'den 40.000.000.-TL'ye yükseltilmiştir. Banka'nın 22.07.2014 tarihli Yönetim Kurulu Kararı doğrultusunda Şirket sermayesinde Halk Sigorta A.Ş. ve Halk Hayat ve Emeklilik A.Ş.'ye ait hisse paylarının satın alınması işlemlerinden sonra pay oranı %95 den %97,5'e yükselmiştir. Şirketin 20.04.2018 tarihli

*[Signature]*

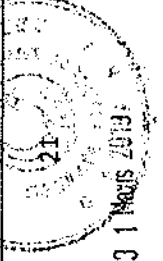

**HALK YATIRIM**  
MENKUL DEĞERLER A.Ş.

31 Mayıs 2019

#### **Halk Finansal Kiralama A.Ş.**

Halk Finansal Kiralama A.Ş. satın alma, ithalat ve diğer hukuki yollarla taşınır taşınmaz mal, makine, araç ve teçhizatı edinmek ve bu iktisadi değerleri yurtiçi ve yurtdışı finansal kiralama faaliyetlerinde kullanmak ve her türlü leasing işlemi yapmak üzere 1991 yılında Türkiye Halk Bankası A.Ş.'nin iştiraki olarak faaliyete geçmiştir. Şirketin 20.04.2018 tarihli Olağan Genel Kurul Kararı gereği 272.250.000 TL olan ödenmiş sermayesi 323.000.000 TL'ye yükselmiş olup Bankamız payı 322.999.980 TL'dir.

#### **Halk Faktoring A.Ş.**

Ticaretin finansmanı ve alacak bazı finansman konsantrasyonu, gerek yurtiçi gerekse yurtdışı ticaretin gerektirdiği finansman, garanti ve tahsilat ürünlerini bir arada sağlamak amacıyla başta KOBİ'ler, ithalatçı ve ihracatçı kimliğiyle öne çıkan şirketler ve yaygın tedarikçi ve bayi ağına sahip kuruluşlar olmak üzere müşterilere hizmet vermek için Halk Faktoring A.Ş., 06.06.2012 tarihinde Banka'nın bağlı ortaklığı olarak kurulmuştur. Şirket'in 10.12.2013 tarihli Olağanüstü Genel Kurul kararı gereği ödenmiş sermayesi 20.000.000.-TL'den 40.000.000.-TL'ye yükseltilmiştir. Banka'nın 22.07.2014 tarihli Yönetim Kurulu Kararı doğrultusunda Şirket sermayesinde Halk Sigorta A.Ş. ve Halk Hayat ve Emeklilik A.Ş.'ye ait hisse paylarının satın alınması işlemlerinden sonra pay oranı %95 den %97,5'e yükselmiştir. Şirketin 20.04.2018 tarihli Olağan Genel Kurul Kararı gereği 70.000.000.-TL olan şirket sermayesi 96.000.000.-TL'ye yükseltilmiştir.

Şirket'in 03.06.2015 tarihli Yönetim Kurulu Kararı gereği, 7 adet şube açılmasına karar verilmiştir. BDDK'nın 19.06.2015 tarihli yazısı ile Ankara Şubesi'nin ve İstanbul ilinde İkitelli Şubesi'nin ve ilgili Kurumun 24.07.2015 tarihli yazısı ile İstanbul ilinde Pendik

Olağan Genel Kurul Kararı gereği 70.000.000.-TL olan şirket sermayesi 96.000.000.-TL'ye yükseltilmiştir.

Şirket'in 03.06.2015 tarihli Yönetim Kurulu Kararı gereği, 7 adet şube açılmasına karar verilmiştir. BDDK'nın 19.06.2015 tarihli yazısı ile Ankara Şubesi'nin ve İstanbul ilinde İkitelli Şubesi'nin ve ilgili Kurumun 24.07.2015 tarihli yazısı ile İstanbul ilinde Pendik Şubesi'nin açılışına izin verilmiştir. Ankara Şubesi'nin tescil işlemleri 07.08.2015, İkitelli Şubesi'nin tescil işlemleri 11.09.2015 ve Pendik Şubesi'nin tescil işlemleri 22.10.2015 tarihinde tamamlanmıştır.

Diğer 4 adet şubenin (İstanbul ilinde 1 adet, Antalya, Gaziantep ve İzmir) açılmasına izin verilmesi konusunda Şirket tarafından henüz BDDK'ya başvuruda bulunulmamıştır.

#### **Bileşim Alternatif Dağıtım Kanalları A.Ş.**

Faaliyet konusu POS, ATM ve kredi kartlarının basımı, dağıtımı ve operasyonel işlemleri olan Şirket'in kuruluş tarihi 1998'dir. Bankamız Yönetim Kurulunun 27.05.2013 tarihli kararı ile Ziraat Grubuna ait %76 oranındaki hisse payları satın alınarak bağlı ortaklık haline getirilmiş ve Halkbank'ın payı %100'e yükselmiştir.

21.04.2016 tarihli Olağan Genel Kurul Kararı gereği Şirket unvanı "Bileşim Alternatif Dağıtım Kanalları A.Ş." olarak değiştirilmiştir.

20.04.2018 tarihinde yapılan Olağan Genel Kurul toplantısında 20.000.000 TL olan Şirket'in ödenmiş sermayesinin tamamı 2017 yılı karından karşılanmak üzere toplam 6.000.000 TL artırılarak 26.000.000 TL'ye çıkarılması kararlaştırılmış ve Şirket'in anılan sermaye artırım süreci tamamlanmıştır.

#### **Halk Varlık Kiralama A.Ş.**

Halk Varlık Kiralama A.Ş. Bankamız Yönetim Kurulu'nun 06.06.2017 tarih ve 20/14 sayılı Kararı uyarınca 6762 sayılı Sermaye Piyasası Kanunu, Sermaye Piyasası Kurulu'nun ilgili Tebliğ ve düzenlemeleri gereğince



*[Handwritten signature]*

*[Handwritten signature]*

**HALK YATIRIM**  
MENKUL DEĞERLER A.Ş.

Şubesi'nin açılışına izin verilmiştir. Ankara Şubesi'nin tescil işlemleri 07.08.2015, İkitepli Şubesi'nin tescil işlemleri 11.09.2015 ve Pendik Şubesi'nin tescil işlemleri 22.10.2015 tarihinde tamamlanmıştır.

Diğer 4 adet şubenin (İstanbul ilinde 1 adet, Antalya, Gaziantep ve İzmir) açılmasına izin verilmesi konusunda Şirket tarafından henüz BDDK'ya başvuruda bulunulmamıştır.

#### **Bileşim Alternatif Dağıtım Kanalları A.Ş.**

Faaliyet konusu POS, ATM ve kredi kartlarının basımı, dağıtımı ve operasyonel işlemleri olan Şirket'in kuruluş tarihi 1998'dir. Bankamız Yönetim Kurulunun 27.05.2013 tarihli kararı ile Ziraat Grubu'na ait %76 oranındaki hisse payları satın alınarak bağlı ortaklık haline getirilmiş ve Halkbank'ın payı %100'e yükselmiştir.

21.04.2016 tarihli Olağan Genel Kurul Kararı gereği Şirket unvanı "Bileşim Alternatif Dağıtım Kanalları A.Ş." olarak değiştirilmiştir.

20.04.2018 tarihinde yapılan Olağan Genel Kurul toplantısında 20.000.000 TL olan Şirket'in ödenmiş sermayesinin tamamı 2017 yılı karından karşılanmak üzere toplam 6.000.000 TL artırılarak 26.000.000 TL'ye çıkarılması kararlaştırılmış ve Şirket'in anılan sermaye artırım süreci tamamlanmıştır.

#### **Halk Varlık Kiralama A.Ş.**

Halk Varlık Kiralama A.Ş. Bankamız Yönetim Kurulu'nun 06.06.2017 tarih ve 20/14 sayılı Kararı uyarınca 6362 sayılı Sermaye Piyasası Kanunu, Sermaye Piyasası Kurulu'nun ilgili Tebliğ ve düzenlemeleri gereğince "Kira Sertifikası" ihraç etmek amacıyla 03.10.2017 tarihinde kurulmuştur. Şirketin ödenmiş sermayesi

"Kira Sertifikası" ihraç etmek amacıyla 03.10.2017 tarihinde kurulmuştur. Şirketin ödenmiş sermayesi 100.000 TL olup Bankamızın Şirket sermayesinde ki pay oranı % 100'dür.

Halk Varlık Kiralama A.Ş. Mart 2019 itibarıyla toplam 2.412 Milyon TL Kira Sertifikası ihraçı gerçekleştirmiştir.

#### **Türk P&I Sigorta A.Ş.**

Şirketin faaliyet amacı 5684 Sayılı Sigortacılık Kanununa göre hayat dışı sigorta branşlarından münhasıran su araçları sorumluluk sigortası konusunda faaliyette bulunmaktadır. Şirket, 31.12.2013 yılında kurulmuştur. Türk P&I Sigorta A.Ş.'nin %16,6667 hissedarı Halk Sigorta AŞ' nin sahip olduğu Şirket payları Bankamız Yönetim Kurulunun 16.12.2014 tarih ve 50 No' lu kararı ile Bankamızca satın alınmış ve gerekli işlemler 02.04.2015 tarihi itibarı ile tamamlanarak iştirak haline getirilmiştir.

Şirketin ödenmiş sermayesi 8,3 milyon TL olup Bankamızın Şirket sermayesinde sahip olduğu payların nominal değeri 1,4 milyon TL, pay oranı ise % 16,6667'dir. Şirket 29.04.2019 tarihinde yaptığı Olağan Genel Kurulunda aldığı kararla bedelsiz sermaye artışı yapacak olup, sermaye artışı sonrası Şirket sermayesinin 8.250.000 TL'den 13.500.000 TL'ye, Bankamız payına düşen tutarın ise 1.375.000 TL'den 2.250.000 TL'ye yükselmesi hesaplanmıştır. Yasal süreç devam etmektedir.

#### **Kobi Girişim Sermayesi Yatırım Ortaklığı A.Ş.**

1999 yılında Türkiye Halk Bankası A.Ş.'nin da iştiraki ile faaliyete geçen KOBİ Girişim Sermayesi Yatırım Ortaklığı A.Ş., gelişme potansiyeli yüksek olan ve kaynak ihtiyacı içinde bulunan küçük ve orta boy işletmelerin büyümeleri için gerekli sermaye ihtiyacını ve stratejik desteği temin ederek firmaların gelişmelerine katkıda bulunmayı sağlamak üzere kurulmuştur.

Şirket, 17.01.2011 tarihinde yapılan Olağanüstü Genel Kurul Toplantısı'nda alınan karar gereğince, faaliyet alanını çekirdek ve başlangıç aşamasındaki sermaye ihtiyaçlarının karşılanması amacıyla melek yatırımcıların organize edileceği ve finansman eşleşmelerinin yapılacağı bir "iş melekleri" ağının oluşturulması, yönetilmesi konulu ile portföy yöneticiliği faaliyetini yapmak

*[Handwritten signature]*



*[Handwritten signature]*

**HALK VARLIK KIRALAMA A.Ş.**  
MENKUL DEĞERLER A.Ş.

100.000 TL olup Bankamızın Şirket sermayesinde ki pay oranı % 100'dür.

Halk Varlık Kiralama A.Ş.'nin ihracını gerçekleştireceği, Halk GYO'nun fon kullanıcısı olarak yer alacağı 1.000.000.000 TL ihraç tavanı kapsamındaki kira sertifikaları ihracına ilişkin ihraç Belgesi SPK tarafından 06.12.2017 tarihinde, Toprak Mahsulleri Ofisi A.Ş.'nin fon kullanıcısı olarak yer alacağı 400.000.000 TL ihraç tavanı kapsamındaki kira sertifikaları ihracına ilişkin ihraç Belgesi SPK tarafından 16.04.2018 tarihinde, Halk Finansal Kiralama A.Ş.'nin fon kullanıcısı olarak yer alacağı 600.000.000 TL ihraç tavanı kapsamındaki kira sertifikaları ihracına ilişkin ihraç Belgesi ise SPK tarafından 07.06.2018 tarihinde onaylanmıştır.

Halk GYO'nun fon kullanıcısı olduğu 1.000.000.000 TL ihraç tavanı kapsamındaki kira sertifikaları

- 87 gün vadeli 100.000.000 TL tutarında 1.Tertip kira sertifikası ihracını 19.12.2017 tarihinde,
- 96 gün vadeli 100.000.000 TL tutarında 2.Tertip kira sertifikası ihracını 16.03.2018 tarihinde,
- 89 gün vadeli 25.000.000 TL tutarında 3.Tertip kira sertifikası ihracını 23.03.2018 tarihinde
- 91 gün vadeli 125.000.000 TL tutarında 4.Tertip kira sertifikası ihracını ise 20.06.2018 tarihinde gerçekleştirmiştir.

Toprak Mahsulleri Ofisi A.Ş.'nin fon kullanıcısı olarak yer aldığı, 400.000.000 TL ihraç tavanı kapsamındaki

- 103 gün vadeli 100.000.000 TL tutarında 1.Tertip kira sertifikası ihracını 20.07.2018 tarihinde

üzere genişletmiştir. Şirketin ödenmiş sermayesi 38 milyon TL'dir.

#### **Bankalararası Kart Merkezi A.Ş.**

Kartlı ödeme sistemi içerisinde ortak sorunlara çözüm bulmak ve Türkiye'deki banka ve kredi kartları kural ve standartlarını geliştirmek amacıyla 1990 yılında kurulan Şirket'in ödenmiş sermayesi 30 milyon TL'dir. Halkbank'ın iştirak payı %18,95'tir.

#### **KKB Kredi Kayıt Bürosu A.Ş.**

Ana faaliyet konuları para ve sermaye piyasaları ile sigortacılık olan mali kurumlar arasında bireysel kredilerin takip ve kontrolünü sağlamak üzere gerekli olan bilgi paylaşımını gerçekleştirmek amacıyla 1995 yılında kurulan Şirket'in ödenmiş sermayesi 7,4 milyon TL ve Halkbank'ın iştirak payı %18,18'dir.

#### **Ana Ortaklık Banka'nın yurtdışındaki bağlı ortaklıkları ve iştirakleri: Halk Banka A.D. Skopje**

Halk Banka A.D., Skopje, Makedonya'da her türlü bankacılık faaliyetlerini yapmaktadır. Bankamızın Halk Banka A.D., Skopje'nin ödenmiş sermayesindeki Demir-Halk Bank (Nederland) N.V. ve Avrupa İmar ve Kalkınma Bankası'na (European Bank for Reconstruction and Development) ait hisseleri 08.04.2011 tarihinde devralması sonucunda Banka, bağlı ortaklık konumuna gelmiştir.

Halk Banka A.D., Skopje Makedonya'da faaliyet gösteren ve T.C. Ziraat Bankası A.Ş.'nin hakim ortağı olduğu Ziraat Banka A.D., Skopje'yi tüm aktif, pasif, şube ve personeli ile 01.10.2012 tarihi itibarıyla devralmıştır. Bu devirle birlikte Halk Banka A.D., Skopje'nin sermayesi 1.884.150.000 MKD'den 2.893.690.000 MKD'ye, Bankamızın pay oranı ise %98,12'den %98,78'e yükselmiştir. Halk Banka A.D. Skopje'nin 27.06.2016 tarihli Olağan ve 29.06.2016 tarihli Olağanüstü Genel Kurul Toplantılarında geçmiş yıl karları ile dönem karının sermaye artırımında kullanılmasına karar verilmiş olup 2.893.690.000 MKD olan sermaye, 735.596.000 MKD

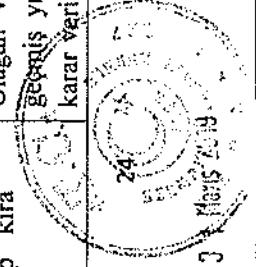

*Emir İbrahim*

**HALKBANK**  
MENKUL DEĞERLER A.Ş.



• 117 gün vadeli 150.000.000 TL tutarında 2.Tertip kira sertifikası ihracını 09.08.2018 tarihinde gerçekleştirmiştir.

#### **Türk P&I Sigorta A.Ş.**

Şirketin faaliyet amacı 5684 Sayılı Sigortacılık Kanununa göre hayat dışı sigorta branşlarından mülhasıran su araçları sorumluluk sigortası konusunda faaliyette bulunmaktır. Şirket, 31.12.2013 yılında kurulmuştur. Türk P&I Sigorta A.Ş.'nin %16,6667 hissedarı Halk Sigorta AŞ' nin sahip olduğu Şirket payları Bankamız Yönetim Kurulunun 16.12.2014 tarih ve 50 No' lu kararı ile Bankamızca satın alınmış ve gerekli işlemler 02.04.2015 tarihi itibarı ile tamamlanarak iştirak haline getirilmiştir. Şirketin ödenmiş sermayesi 8,3 milyon TL olup Bankamızın Şirket sermayesinde sahip olduğupayların nominal değeri 1,4 milyon TL, pay oranı ise % 16,6667 'dir

#### **Kobi Girişim Sermayesi Yatırım Ortaklığı A.Ş.**

1999 yılında Türkiye Halk Bankası A.Ş.'nin da iştiraki ile faaliyete geçen KOBİ Girişim Sermayesi Yatırım Ortaklığı A.Ş., gelişme potansiyeli yüksek olan ve kaynak ihtiyacı içinde bulunan küçük ve orta boy işletmelerin büyümeleri için gerekli sermaye ihtiyacını ve stratejik desteği temin ederek firmaların gelişmelerine katkıda bulunmayı sağlamak üzere kurulmuştur.

Şirket, 17.01.2011 tarihinde yapılan Olağanüstü Genel Kurul Toplantısı'nda alınan karar gereğince, faaliyet alanını çekirdek ve başlangıç aşamasındaki sermaye ihtiyaçlarının karşılanması amacıyla melek yatırımcıların organize edileceği ve finansman eşleşmelerinin yapılacağı bir 'iş melekleri' ağının oluşturulması, yönetilmesi konuları ile portföy yöneticiliği faaliyeti yapmak üzere genişletmiştir. Şirketin ödenmiş sermayesi 38 milyon TL'dir.

tutarında artırılarak 3.633.180.000 MKD'ye yükseltilmiştir. Sermaye artırımını sonrası Bankamızın, Halk Banka A.D. Skopje sermayesinde sahip olduğu pay oranı %98,78'den %99,03'e yükselmiştir. Halkbank AD Skopje'nin 23.02.2018 tarihinde gerçekleştirilen Olağanüstü Genel Kurul toplantısında alınan karar ile 3.633.180.000 MKD olan sermayesi 615.000.000 MKD artırılarak 4.248.180.000 MKD 'ye çıkarılmıştır. Sermaye artırımını sonrası Bankamızın pay oranı %99,03'den %99,17'ye yükselmiştir. 02.07.2018 tarihinde gerçekleştirilen Genel Kurul toplantısında alınan karar ile 4.248.180.000 MKD olan sermayesi 933.120.000 MKD bedelsiz hisse artırımını ile 5.181.300.000 MKD 'ye çıkarılmıştır. Sermaye artırımını sonrası Bankamızın pay oranı değişmemiştir. Banka Üsküp'te 19, diğer şehirlerde de 21 adet olmak üzere toplam 41 şubesi ve toplam 535 personeli ile faaliyetlerini sürdürmektedir.

#### **Halkbank A.D. Beograd**

Halkbank A.D. Beograd'ın %76,76'lık hissesinin alımı ile ilgili "Hisse Satın Alım Sözleşmesi" 20.03.2015 tarihinde imzalanmış ve aynı tarihte KAP'ta duyurusu yapılmıştır.

27.03.2015 tarihinde Repuplica Serbia-Sırbistan Rekabet Kurumuna başvuru yapılmıştır. Republica Serbia-Sırbistan Rekabet Kurumu ve BDDK'nın onayının ardından 27.05.2015 tarihinde satışa konu hisse bedeli olan 10.100.000.-EUR'nun transferi yapılmış ve Cacanska Bank bankası ortaklık portföyümüze katılmıştır. 11.06.2015 tarihinde hakim ortak olarak gerçekleştirildiğimiz ilk Genel Kurul'da Bankamız temsilcileri Yönetim Kurulu ve İcra Kurulu'na atanmıştır.

15.10.2015 tarihinde yapılan Genel Kurul sonucu ilgili bankanın ismi Halkbank A.D. Beograd olarak değiştirilmiş ve Genel Müdürlük Sırbistan Başkenti Belgrad'a taşınmıştır. 03.11.2015 tarihinde Halkbank A.D. Beograd'da 60.000 adet nominal bedelli imtiyazlı hisse senedi ihraç etmekteyiz. 9.971.075,57 Euro sermaye artırımını gerçekleştirmiştir ve Bankamızın Halkbank A.D. Beograd sermayesinde sahip olduğu pay oranı %82,47'ye ulaşmıştır.

*[Handwritten signature]*

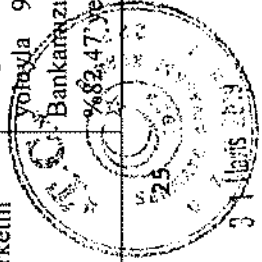

**HALK YATIRIM**  
MENKUL DEĞERLER A.Ş.

#### **Bankalararası Kart Merkezi A.Ş.**

Kartlı ödeme sistemi içerisinde ortak sorunlara çözüm bulmak ve Türkiye'deki banka ve kredi kartları kural ve standartlarını geliştirmek amacıyla 1990 yılında kurulan Şirket'in ödenmiş sermayesi 30 milyon TL'dir. Halkbank'ın iştirak payı %18,95'tir.

#### **KKB Kredi Kayıt Bürosu A.Ş.**

Ana faaliyet konuları para ve sermaye piyasaları ile sigortacılık olan mali kurumlar arasında bireysel kredilerin takip ve kontrolünü sağlamak üzere gerekli olan bilgi paylaşımını gerçekleştirmek amacıyla 1995 yılında kurulan Şirket'in ödenmiş sermayesi 7,4 milyon TL ve Halkbank'ın iştirak payı %18,18'dir.

**Ana Ortaklık Banka'nın yurtdışındaki bağlı ortaklıkları ve iştirakleri:**

#### **Halk Banka A.D. Skopje**

Halk Banka A.D., Skopje, Makedonya'da her türlü bankacılık faaliyetlerini yapmaktadır. Bankamızın Halk Banka A.D., Skopje'nin ödenmiş sermayesindeki Demir-Halk Bank (Nederland) N.V. ve Avrupa İmar ve Kalkınma Bankası'na (European Bank for Reconstruction and Development) ait hisseleri 08.04.2011 tarihinde devralması sonucunda Banka, bağlı ortaklık konumuna gelmiştir.

Halk Banka A.D., Skopje Makedonya'da faaliyet gösteren ve T.C. Ziraat Bankası A.Ş.'nin hakim ortağı olduğu Ziraat Banka A.D., Skopje'yi tüm aktif, pasif, şube ve personeli ile 01.10.2012 tarihi itibarıyla devralmıştır. Bu devirle birlikte Halk Banka A.D., Skopje'nin sermayesi 1.884.150.000 MKD'den 2.893.690.000 MKD'ye, Bankamızın pay oranı ise %98,12'den %98,78'e ulaşmıştır. Halk Banka A.D., Skopje'nin 27.06.2016 tarihli Olağan

Halkbank A.D. Beograd'ın halka açık hisselerinin Bankamızca satın alınması ve 20 Milyon Euro bedelli 2 adet sermaye artırımından sonra Bankamızın pay oranı %100 olmuştur. Şirket Sırbistan'da 38 hizmet noktasında 491 personeli ile hizmet vermektedir.

#### **Demir-Halk Bank (Nederland) N.V.**

1992 yılında faaliyete geçen Demir-Halk Bank (Nederland) N.V.'ye Türkiye Halk Bankası A.Ş. 05.12.1992 tarih ve 92/3800 sayılı Bakanlar Kurulu kararı ile %30 oranında iştirak etmiştir. Demir-Halk Bank (Nederland) N.V., her türlü bankacılık faaliyetlerini yapmakta olup, özellikle Türk şirketlerine ve onların Batı Avrupa'daki ortaklarına hizmet vermektedir. Şirket'in ödenmiş sermayesi 113.750.000.-EURO'dur.

#### **Sberbank Magyarorszag Zrt.**

1993 yılında Macaristan'da kurulan Banka'nın sermayesi 3.727.100.000 Macar Forint olup, 30.06.2018 tarihi itibarıyla ödenmiş sermayesi US\$ olarak 13.200.732 US\$ ve Türk Lirası olarak 60.063.334-TL'dir. Halkbank'ın iştirak payı %1,07'dir.

#### **Visa INC.**

Merkezi Amerika'da bulunan ve 200'den fazla ülkede faaliyet gösteren küresel ödeme sistemleri şirketi olan Visa Inc., Londra merkezli Visa Europe Limited'i ( Visa Europe ) satın alarak kendi bünyesinde birleştirme kararı almış, işlemler 21 Haziran 2016 tarihinde tamamlanmıştır. Devir işlemlerinden Bankamız payına 8.971.227 USD değerinde 8.299 C Tipi Visa Inc. payı kaydedilmiştir.

*[Handwritten signature]*

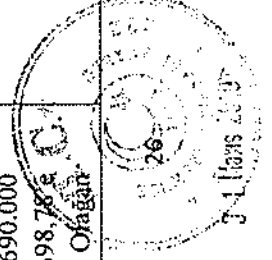

**HALKBANK**  
MENKUL DEĞERLER A.Ş.

*[Handwritten signature]*

ve 29.06.2016 tarihli Olağanüstü Genel Kurul Toplantılarında geçmiş yıl karları ile dönem karının sermaye artırımında kullanılmasına karar verilmiş olup 2.893.690.000 MKD olan sermaye, 739.490.000 MKD tutarında artırılarak 3.633.180.000 MKD'ye yükseltilmiştir. Sermaye artırımını sonrası Bankamızın, Halk Banka A.D. Skopje sermayesinde sahip olduğu pay oranı %98,78'den %99,03'e yükselmiştir. Halkbank AD Skopje'nin 23.02.2018 tarihinde gerçekleştirilen Olağanüstü Genel Kurul toplantısında alınan karar ile 3.633.180.000 MKD olan sermayesi 615.000.000 MKD artırılarak 4.248.180.000 MKD 'ye çıkarılmıştır. Sermaye artırımını sonrası Bankamızın pay oranı %99,03'den %99,17'ye yükselmiştir.

Banka Üsküp'te 19, diğer şehirlerde de 21 adet olmak üzere toplam 40 şubesi ve toplam 516 personeli ile faaliyetlerini sürdürmektedir.

#### **Halkbank A.D. Beograd**

Halkbank A.D. Beograd'ın %76,76'lık hisselerinin alımı ile ilgili "Hisse Satın Alım Sözleşmesi" 20.03.2015 tarihinde imzalanmış ve aynı tarihte KAP'ta duyurusu yapılmıştır.

27.03.2015 tarihinde Republika Serbia-Sırbistan Rekabet Kurumuna başvuru yapılmıştır. Republica Serbia-Sırbistan Rekabet Kurumu ve BDDK'nin onayının ardından 27.05.2015 tarihinde satışa konu hisse bedeli olan 10.100.000.-EUR'nun transferi yapılmış ve Cacanska Bank bağlı ortaklık portföyümüze katılmıştır. 11.06.2015 tarihinde hakim ortak olarak gerçekleştirdiğimiz ilk Genel Kurul'da Bankamız temsilcileri Yönetim Kurulu ve İcra Kurulu'na atanmıştır.

15.10.2015 tarihinde yapılan Genel Kurul sonucu ilgili bankanın ismi Halkbank A.D. Beograd olarak değiştirilmiş ve Genel Müdürlük Sırbistan Başkenti Belgrad'a taşınmıştır. 03.11.2015 tarihinde Halkbank A.D. Beograd'da 60.000 adet nominal bedelli imtiyazlı

  
Emrahini

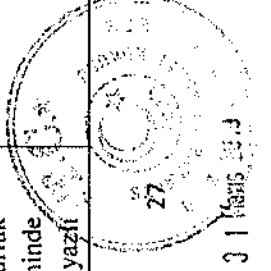

**HALKYATIRIM**  
MENKUL DEĞERLER A.Ş.

31 Mayıs 2015

hisse senedi ihracı yoluyla 9.971.075,57 Euro sermaye artırımını gerçekleştirmiştir ve Bankamızın Halkbank A.D. Beograd sermayesinde sahip olduğu pay oranı %82,47'ye ulaşmıştır.

Halkbank A.D. Beograd'ın halka açık hisselerinin Bankamızca satın alınması ve 20 Milyon Euro bedelli 2 adet sermaye artırımından sonra Bankamızın pay oranı %99,99 olmuştur. Şirket Sırbistan'da 36 hizmet noktasında 474 personeli ile hizmet vermektedir.

#### **Demir-Halk Bank (Nederland) N.V.**

1992 yılında faaliyete geçen Demir-Halk Bank (Nederland) N.V.'ye Türkiye Halk Bankası A.Ş. 05.12.1992 tarih ve 92/3800 sayılı Bakanlar Kurulu kararı ile %30 oranında iştirak etmiştir. Demir-Halk Bank (Nederland) N.V, her türlü bankacılık faaliyetlerini yapmakta olup, özellikle Türk şirketlerine ve onların Batı Avrupa'daki ortaklarına hizmet vermektedir. Şirket'in ödenmiş sermayesi 113.750.000.-EURO'dur.

#### **Sberbank Magyarorszag Zrt.**

1993 yılında Macaristan'da kurulan Banka'nın sermayesi 3.727.100.000 Macar Forint'i olup, 30.06.2018 tarihi itibarıyla ödenmiş sermayesi US\$ olarak 13.200.732 US\$ ve Türk Lirası olarak 60.063.334-TL'dir Halkbank'ın iştirak payı %1,07'dir.

#### **Visa INC.**

Merkezi Amerika'da bulunan ve 200'den fazla ülkede faaliyet gösteren küresel ödeme sistemleri şirketi olan Visa Inc., Londra merkezli Visa Europe Limited'i ( Visa Europe ) satın alarak kendi bünyesinde birleştirme kararı almış, işlemler 21 Haziran 2016

*[Handwritten signature]*

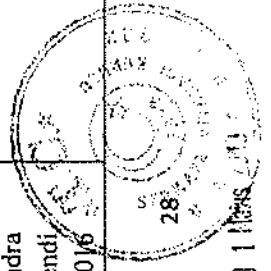

**HALKYATIRIM**  
MENKUL DEĞERLER A.Ş.

*[Handwritten signature]*

tarihinde tamamlanmıştır. Devir işlemlerinden Bankamız payına 8.971.227 USD değerinde 8.299 C Tipi Visa Inc. payı kaydedilmiştir

**Madde 8.2 aşağıdaki şekilde güncellenmiştir.**

**Eski Şekli**

Hem gelişmiş hem de gelişmekte olan ülkelere açıklanan veriler 2018 yılının ikinci çeyreğinde küresel ekonomideki toparlanmanın genel olarak devam ettiğini göstermektedir. Ekonomilerdeki toparlanmayla uyumlu olarak özellikle gelişmiş ülkelerde enflasyon görünümünün yukarı yönlü hareket ettiği ve dolayısıyla merkez bankalarının para politikalarını göreceli olarak sıkılaştırma eğiliminde olduğu görülmektedir. Nitekim faiz artırımlarına devam eden ABD Merkez Bankası'nın (Fed) ardından Avrupa'da da merkez bankaları genişletme para politikalarını terk etme hazırlığı içerisinde olduğu sinyali vermektedir. Euro Bölgesi ekonomisindeki toparlanmaya bağlı olarak Avrupa Merkez Bankası'nın (ECB) ilk faiz artırımının piyasaların beklendiklerinden daha önce gerçekleştirilebileceğine işaret etmektedir. İngiltere Merkez Bankası 9 ay aranın ardından tekrar faiz artırımlarına başlarken Japonya Merkez Bankası da gevşek para politikalarından çıkış yönünde sinyal verdi.

Öte yandan ABD tarafından uygulanan korumacı politikalara yönelik haber akışı yılın ikinci çeyreğinde küresel piyasaları meşgul etmeye devam etmektedir. ABD Başkanı Trump'ın Haziran ayında açıkladığı plan çerçevesinde Çin'den ithal edilen 50 milyar \$ değerindeki ürüne %25'lik ek gümrük vergisi getirilirken Çin'in bu adıma misillemede bulunması halinde Trump, 505 milyar \$ değerindeki Çin malına daha ek vergi getireceğini açıklamıştır. Çin'den de ABD'ye karşılık birebir misilleme gelmiştir. Yılın ikinci çeyreği itibarıyla korumacı politikaların küresel ekonomi üzerindeki etkileri hissedilmemiş olsa da önümüzdeki dönemde giderek artan korumacı adımların küresel ticareti ve ekonomik büyümeyi aşağı çekme riski bulunmaktadır.

Gerek ticaret savaşları gerekse de küresel merkez bankalarından gelen şahin mesajlar yılın ikinci çeyreğinde küresel risk iştahı üzerinde baskı oluşturmuştur. Buna bağlı olarak gelişmekte olan ülkelere yönelik fon girişleri

**Yeni Şekli**

Dünya ekonomisinin önde gelen ülkeleri arasındaki ticaret münasebetlerine yönelik gelişmeler küresel büyümede aşağı yönlü riskler barındırmaktadır. 2019 yılından bu yana devam eden ABD-Çin ticaret müzakerelerinin başarısızlıkla sonuçlanması küresel ekonomide aşağı yönlü riskleri artırmaktadır. Ayrıca ABD'nin Çin'den ithal edilen ürünlere uyguladığı gümrük vergisini artırması ve buna karşılık Çin'in misillemede bulunması iki büyük ekonomi arasında devam eden ticaret savaşlarının büyüyebileceğine işaret ediyor. Öte yandan ABD'nin otomobil aksamlarına yönelik ithalata uygulanması beklenen gümrük vergisini 6 aylığına erteleyebileceği spekülasyonları ABD'nin Çin üzerindeki baskısını artırabileceğini ima ediyor. Zira otomotiv sektöründe yapılan ithalatın büyük kısmı Avrupa'dan gerçekleştirilmektedir. Sonuç olarak IMF, Dünya Bankası başta olmak üzere uluslararası finans kuruluşları büyümeye yönelik tahminlerini aşağı yönlü revize etmiştir.

Küresel merkez bankalarının önümüzdeki aylarda destekleyici duruşunu güçlendirmesi beklenmektedir. ABD Merkez Bankası (FED) küresel ekonomideki yavaşlamanın olası etkilerini göz önünde bulundurarak 2019 yılında faiz artırmayacağı açıklamıştır. Piyasalar ise %80 ihtimalle Fed'in 2019 yılı Aralık ayına kadar faiz indirimine gidebileceğini fiyatlamaktadır. Bu bağlamda 1 yıllık ABD devlet tahvil faiz oranının %2,50 seviyesinde bulunan politika faizinin altına gerilmesi ve ABD tahvilleri getiri eğrisinin ön ucunun (1-10 yıllık) negatif eğimli olması (resesyon işareti) piyasa bu tutumunu teyit etmektedir. Ayrıca Fed bilanço küçültme programında daha önce açıkladığı oto-pilot modundan çıkacağına açıklanmış, Fed bilançosunun kademeli olarak 3,6 trilyon Dolara gerileceğini ve bu seviyelerde kalacağını duyurmuştur. Daha önce Fed'in bilançosunun 2 trilyon Dolara altına geleceği şeklinde yönlendirme (forward guidance)



*[Handwritten signature]*

**HALK YATIRIM**  
MENKUL DEĞERLER A.Ş.

31 Mayıs 2019

son aylarda tersine dönerken bu ülkelerin para birimlerinde değer kayıpları yaşanmıştır. Fon çıkışlarının ve para birimlerindeki değer kaybının önüne geçmek amacıyla gelişmekte olan ülke merkez bankaları da faiz oranlarında artırımlara başlamıştır. Yılın ilk yarısında özellikle cari açık veren ülkelerde merkez bankaları faiz artırımlarına giderken yılın ikinci yarısında ise dış finansman ihtiyacı görece düşük ülkelerde merkez bankalarının faiz artırım furyasına eşlik edeceği tahmin edilmektedir.

2018 yılının ilk çeyreğinde %7,4 büyüyen Türkiye ekonomisi OECD, Avrupa Birliği ve G20 ülkeleri arasında en güçlü büyüme performansını gösteren ülkelerin başında yer almıştır. Canlı iç talep yılın ilk çeyreğinde ekonomideki bu hızlı toparlanmada önemli rol oynarken makine-teçhizat yatırımlarının istikrarlı artışı öntümüzdeki dönem büyümesi için oldukça pozitif bir gelişme olarak dikkat çekmiştir. Öte yandan canlı iç talebe bağlı olarak ithalat, büyüme oranındaki yükselişi bir miktar sınırlanmıştır. İkinci çeyreğe ilişkin öncü veriler ekonomideki dengelenme sürecinin başladığını işaret ederken yaz aylarında turizmin de desteğiyle bu dengelenmenin daha sağlıklı bir şekilde devam edeceği tahmin edilmektedir.

Cari açık artan enerji maliyetleri, yükselen net altın ithalatı ve canlı iç talebe bağlı olarak yılın ilk yarısında genişleme kaydederken enerji ve altın ticareti hariç bakıldığında cari açığa genişlemenin çok daha sınırlı olduğu görülmektedir. Ekonomideki dengelenmeyle uyumlu olarak Haziran ayı itibarıyla cari açığa genişlemenin tersine dönerken yüksek döviz kurunun getirdiği rekabet gücüyle cari dengedeki iyileşmenin hız kazanarak devam edeceği tahmin edilmektedir. Döviz kurundaki oynaklık, fiyatlama davranışlarındaki bozulma ve gıda fiyatlarındaki yükselişe bağlı olarak yıllık enflasyondaki yükseliş eğilimi devam etmektedir. Mevsim koşullarındaki olumsuzluklar gıda fiyatlarında sert yükselişe neden olurken yaz aylarında üretim artışıyla birlikte gıda fiyatlarında geri çekilmenin yaşanabileceği düşünülmektedir. Ancak hem çekirdek göstergelerin hem de üretici fiyat enflasyonunun bulunduğu yüksek seviyeler enflasyon görünümünde yukarı yönlü risklerin canlı olduğunu göstermektedir. Bu bağlamda enflasyon görünümünde belirlenir ve kalıcı bir iyileşme görülene kadar TCMB'nin sıkı para politikası duruşunu güçlü bir şekilde devam ettireceği tahmin edilmektedir. Kısmi maliyesi 2018 yılının ilk yarısında da ekonomiyi destekleyici yönde kullanılmaya devam etmiştir. Ekonomik aktiviteyi canlandırmak üzere devreye

yapıldığı göz önüne alındığında, piyasadan çekilmesi beklenen 1,5-2 trilyon Dolar paranın piyasada kalmaya devam edeceği öngörülmektedir. Diğer taraftan Avrupa Merkez Bankası (ECB), İngiltere Merkez Bankası (BOE) ve Japonya Merkez Bankası'nın (BOJ) da ülke ekonomilerini desteklemeye devam etmesi beklenmektedir.

OECD'nin konjonktürel endeksi başta olmak üzere diğer kurumların cari durum değerleme (nowcasting) göstergeleri Türkiye ekonomisindeki dipten dönüş formasyonunu teyit etmektedir. Geçen sene yaz aylarında TL'de gözlenen oynaklığın ardından %30'luk seviyelere yaklaşan TÜFE bu yıl Nisan ayı itibarıyla %20 seviyesinin altına gerilemiştir. Özellikle yılın ikinci yarısında gerçekleşmesi beklenen baz etkisiyle enflasyonun gerilemeye devam etmesi beklenmektedir. Son Para Politikası Kurulu (PPK) toplantısında Enflasyon Hedeflemesi Rejimine gönderme yapan TCMB'nin enflasyon politikasındaki geri çekilmeyle uyumlu olarak faiz indirimine başlaması beklenmektedir. Öte yandan Türkiye ekonomisi Yeni Ekonomi Programı (YEP) ile uyumlu olarak tüketimden üretime doğru bir dönüşüm içine girmiştir. Böylece kurun getirdiği rekabetçi seviyelerin de desteğiyle ihracatta artış gözlenmiş ithalat ise zayıflayan iç talebin desteğiyle azalmıştır. Sonuç olarak cari işlemler dengesi yıllıklandırılmış olarak yaklaşık 1 yıllık süreçte 58 milyar Dolar seviyelerinden 13 milyar Dolar düzeyine gerilemiştir. Öntümüzdeki aylarda rekor düzeyde gerçekleşmesi beklenen turizm sezonunun da desteğiyle cari dengedeki iyileşme eğiliminin sürmesi beklenmektedir. Bütçe açığı ise ekonomiyi desteklemek adına son dönemde bir miktar artmakla birlikte muadil ülkeler ile karşılaştırıldığında yönetilebilir seviyede bulunmaktadır.

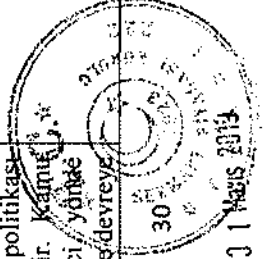

*[Signature]*  
Zurhümmi

**HALKYATIRIM**  
MENKUL DEĞERLER A.Ş.

sokulan mali teşvikler bütçe harcamalarını yukarı çekerken ekonomik aktivitedeki toparlanmayla uyumlu olarak vergi gelirlerinde gözlenen artış bu dönemde bütçe açığındaki genişlemeyi sınırlandırmıştır. Bütçenin ekonomiyi destekleyici yönde kullanılmasına rağmen bütçe açığının GSYH'ye oranı uluslararası standartların altında seyretmekte olup mali disiplinin büyük ölçüde korunduğu görülmektedir.

Madde 10.1 aşağıdaki şekilde güncellenmiştir.

Eski Şekil

Yeni Şekil

*Ad. Emülünin*

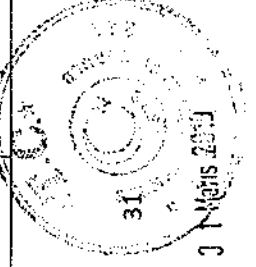

**HALKYATIRIM**  
MENKUL DEĞERLER A.Ş.

*[Signature]*

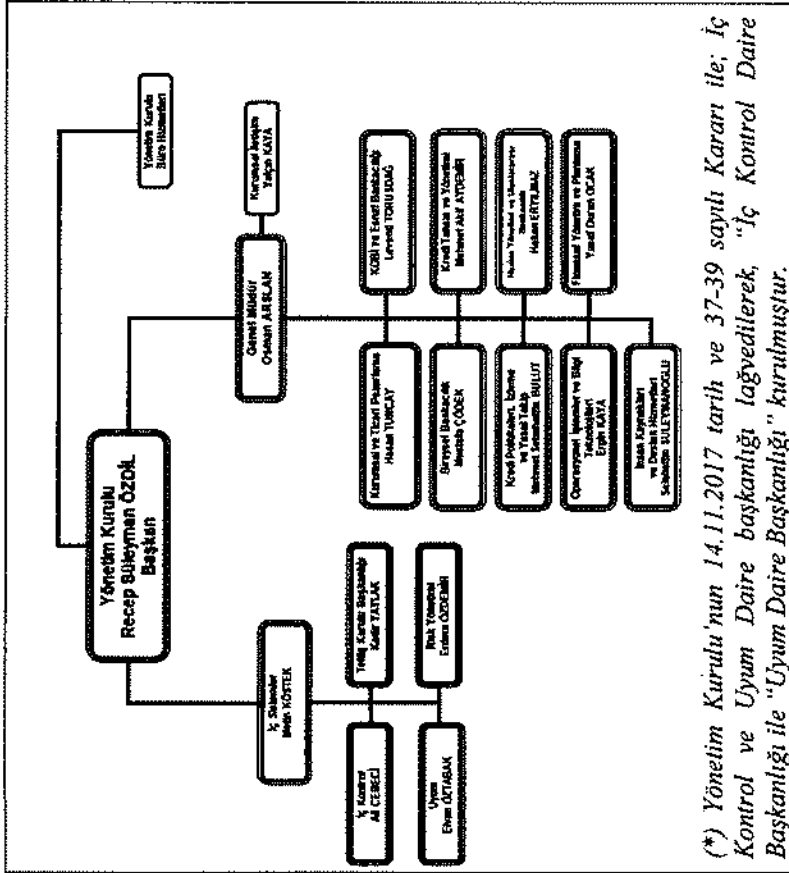
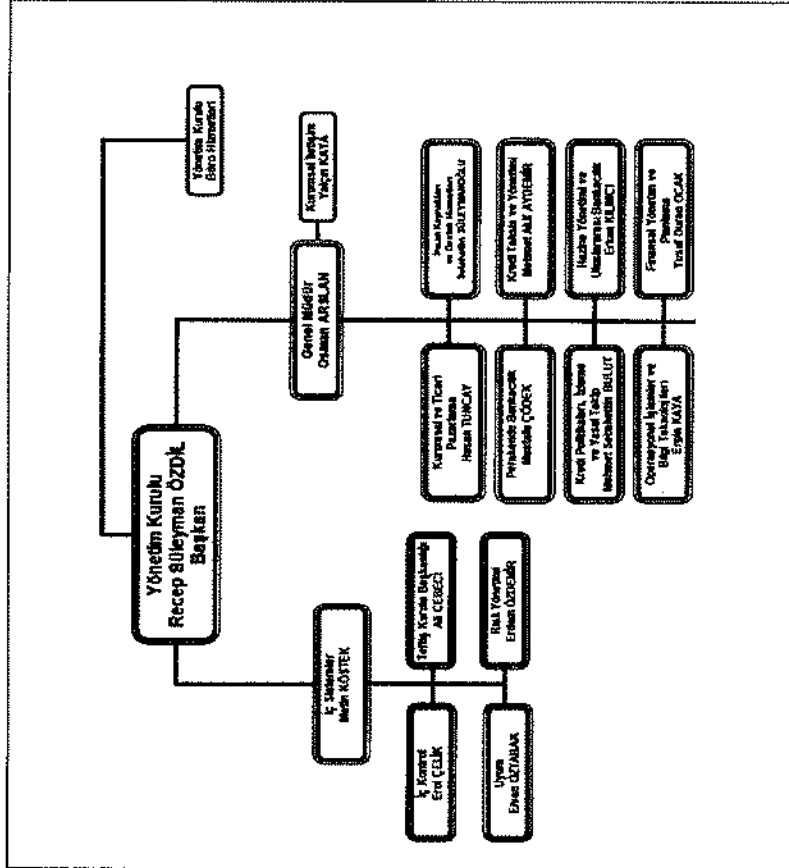

(\*) Yönetim Kurulu'nun 14.11.2017 tarih ve 37-39 sayılı Kararı ile; İç Kontrol ve Uyum Daire başkanlığı lağvedilerek, "İç Kontrol Daire Başkanlığı ile "Uyum Daire Başkanlığı" kurulmuştur.

Madde 10.2.1 aşağıdaki şekilde güncellenmiştir.

Eski Şekil		Yeni Şekil		
Adı Soyadı	Görevi	Son 5 Yılda İhraççıda Üstlendiği Görevler	Görev Süresi / Kalan Görev Süresi	Sermaye Payı (TL)
Recep Süleyman ÖZDİL	Yönetim Kurulu Başkanı	27.08.2015 tarihinden itibaren Yönetim Kurulu Başkanı	3 YIL / 2 YIL	-
Hümmet	Yönetim Kurulu	13.08.2017	3 YIL / 3	-

*[Handwritten Signature]*

*[Handwritten Signature]*

**HALKYATIRIM**  
MENKUL DEĞERLER A.Ş.

31.08.2017



KARADAĞ	Başkan Vekili ve Yönetim Kurulu Üyesi	tarihinden itibaren Yönetim Kurulu Başkan Vekili ve Yönetim Kurulu Üyesi	YIL			
Osman ARSLAN	Yönetim Kurulu Üyesi ve Genel Müdür	08.06.2017 tarihinden itibaren Yönetim Kurulu Üyesi ve Genel Müdür	3 YIL / 2 YIL	-	-	-
Sadık TILTAK	Bağımsız Yönetim Kurulu Üyesi	-31.03.2016 tarihinden itibaren Yönetim Kurulu Başkan Vekili -31.03.2014-31.03.2016 tarihleri arasında Yönetim Kurulu Üyesi	3 YIL / 2 YIL	-	-	-
Ahmet YARIZ	Bağımsız Yönetim Kurulu Üyesi	13.08.2018 tarihinden itibaren Bağımsız Yönetim Kurulu Üyesi	3 YIL / 3 YIL	-	-	-
Cenap AŞCI	Yönetim Kurulu Üyesi	-31.03.2016 tarihinden itibaren Yönetim Kurulu Üyesi	3 YIL / 1 YIL	-	-	-
Maksut SERİM	Yönetim Kurulu Üyesi	08.06.2017 tarihinden itibaren Yönetim Kurulu Üyesi	3 YIL / 2 YIL	-	-	-
Meltem TAYLAN AYDIN	Yönetim Kurulu Üyesi	08.06.2017 tarihinden itibaren Yönetim Kurulu Üyesi	3 YIL / 2 YIL	-	-	-
Mehmet Nihat ÖMEROĞLU	Bağımsız Yönetim Kurulu Üyesi	08.06.2017 tarihinden itibaren Yönetim Kurulu Üyesi	3 YIL / 2 YIL	-	-	-

Yönetim Kurulu üyelerinden her birinin iş adresi Barbaros Mahallesi Şebboz Sokak No:4/1 34746 Ataşehir/İSTANBUL, İçerenköy Mahallesi Kayışdağ Caddesi Karamançiftliği Yolu No:49 Global Plaza D Blok Ataşehir/İSTANBUL veya Söğütözü Mahallesi 2180 Caddesi No:63

Himmet KARADAĞ	Yönetim Kurulu Başkan Vekili ve Yönetim Kurulu Üyesi	13.08.2018 tarihinden itibaren Yönetim Kurulu Başkan Vekili ve Yönetim Kurulu Üyesi	3 YIL / 2 YIL			
Osman ARSLAN	Yönetim Kurulu Üyesi ve Genel Müdür	08.06.2017 tarihinden itibaren Yönetim Kurulu Üyesi ve Genel Müdür	3 YIL / 1 YIL	-	-	-
Sadık TILTAK	Bağımsız Yönetim Kurulu Üyesi	-13.08.2017 tarihinden itibaren Bağımsız Yönetim Kurulu Üyesi -31.03.2016-13.08.2017 Yönetim Kurulu Başkan Vekili -31.03.2014-31.03.2016 tarihleri arasında Yönetim Kurulu Üyesi	3 YIL / 1 YIL	-	-	-
Mehmet Emin ÖZCAN	Bağımsız Yönetim Kurulu Üyesi	27.05.2019 tarihinden itibaren Bağımsız Yönetim Kurulu Üyesi	3 YIL / 3 YIL	-	-	-
Sezai UÇARMAK	Yönetim Kurulu Üyesi	-27.02.2019 tarihinden itibaren Yönetim Kurulu Üyesi	3 YIL / 3 YIL	-	-	-
Maksut SERİM	Yönetim Kurulu Üyesi	08.06.2017 tarihinden itibaren Yönetim Kurulu Üyesi	3 YIL / 1 YIL	-	-	-
Meltem TAYLAN AYDIN	Yönetim Kurulu Üyesi	08.06.2017 tarihinden itibaren Yönetim Kurulu Üyesi	3 YIL / 1 YIL	-	-	-

33  
31 Mart 2019

**HALKYATIRIM**  
MENKUL DEĞERLER A.Ş.

*[Signature]*

Çankaya/ANKARA'dır.

Adı Soyadı	Görevi	İş Adresi	Son 5 Yılda İhraççı Dışında Üstlendiği Görevler
Recep Süleyman ÖZDİL	Yönetim Kurulu Başkanı	Halkbank Genel Müdürlüğü Barbaros Mahallesi, Şebboy Sokak No:4/1 34746 Ataşehir-İstanbul	-TMSF Kural Üyesi 2011/3 - 2015/8 -Halk Gayrimenkul Yatırım Ortaklığı AŞ Yönetim Kurulu Başkanı 2015/08-2018/07 -Halkbank A.D. Beograd Yönetim Kurulu Başkanı 2018/04-Halen
Himmet KARADAĞ	Yönetim Kurulu Başkan Vekili ve Yönetim Kurulu Üyesi	Halkbank Genel Müdürlüğü Barbaros Mahallesi, Şebboy Sokak No:4/1 34746 Ataşehir-İstanbul	Sermaye Piyasası Kurulu Yönetim Kurulu Başkan Vekili 2012-01/2016, Borsa İstanbul A.Ş. Yönetim Kurulu Başkanı 01/2016-08/2018, Türkiye Varlık Fonu Yönetim Kurulu Başkan Vekili 09/2017-Halen
Sadık TILTAK	Bağımsız Yönetim Kurulu Üyesi	Halkbank Genel Müdürlüğü Barbaros Mahallesi, Şebboy Sokak No:4/1 34746 Ataşehir-İstanbul	Halk Hayat ve Emeklilik AŞ- Yönetim Kurulu Üyesi-2014/04-2015/04 Halk Sigorta AŞ- Yönetim Kurulu Başkan Vekili-2015/04-Halen
Osman ARSLAN	Yönetim Kurulu Üyesi ve Genel	Halkbank Genel Müdürlüğü	Ziraat Katılım

Mevlut UYSAL

Yönetim Kurulu Üyesi

-27.05.2019 tarihinden itibaren Yönetim Kurulu Üyesi

3 YIL / 3 YIL

Yönetim Kurulu üyelerinden her birinin iş adresi Barbaros Mahallesi Şebboy Sokak No:4/1 34746 Ataşehir/İSTANBUL, İçerenköy Mahallesi Kayışdağı Caddesi Karamaçiftliği Yolu No:49 Global Plaza D Blok Ataşehir/ İSTANBUL veya Söğütözü Mahallesi 2180 Caddede No:63 Çankaya/ANKARA'dır.

Adı Soyadı	Görevi	İş Adresi	Son 5 Yılda İhraççı Dışında Üstlendiği Görevler
Recep Süleyman ÖZDİL	Yönetim Kurulu Başkanı	Halkbank Genel Müdürlüğü Barbaros Mahallesi, Şebboy Sokak No:4/1 34746 Ataşehir-İstanbul	-TMSF Kural Üyesi 2011/3 - 2015/8 -Halk Gayrimenkul Yatırım Ortaklığı AŞ Yönetim Kurulu Başkanı 2015/08-2018/07 -Halkbank A.D. Beograd Yönetim Kurulu Başkanı 2018/04-Halen
Himmet KARADAĞ	Yönetim Kurulu Başkan Vekili ve Yönetim Kurulu Üyesi	Halkbank Genel Müdürlüğü Barbaros Mahallesi, Şebboy Sokak No:4/1 34746 Ataşehir-İstanbul	-Sermaye Piyasası Kurulu Yönetim Kurulu Başkan Vekili 2012-01/2016 -Borsa İstanbul AŞ Yönetim Kurulu Başkan Vekili 2015/04-Halen

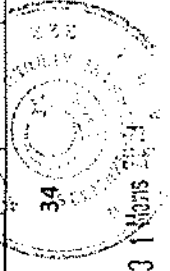

34  
31 Mayıs 2019

HALKYATIRIM MENKUL DEĞERLER A.Ş.

	Müdür	Barbaros Mahallesi, Şebboy Sokak No:4/1 34746	Bankası AŞ Genel Müdür-02/2015-06/2017 Halk Hayat ve Emeklilik AŞ- Yönetim Kurulu Başkanı 2017/07- Halen Halk Sigorta AŞ- Yönetim Kurulu Başkanı- 2017/06- Halen	01/2016-08/2018 -Türkiye Varlık Fonu Yönetim Kurulu Başkanı Vekili 09/2017-2018/9 Halk Hayat ve Emeklilik AŞ- Yönetim Kurulu Üyesi-2014/04-2015/04 Halk Sigorta AŞ- Yönetim Kurulu Başkanı Vekili- 2015/04-Halen
Cenap AŞCI	Yönetim Kurulu Üyesi	Halkbank Genel Müdürlüğü Barbaros Mahallesi, Şebboy Sokak No:4 34746 Ataşehir-İstanbul	-Gümrük ve Ticaret Bakanlığı-Müsteşar-2015/11-Halen -Gümrükler Genel Müdürlüğü-Genel Müdür Yardımcısı/Genel Müdür-2011-2015 -Gümrük ve Ticaret Bakanlığı-Gümrük ve Ticaret Bakanı-63.Hükümet (Geçici Bakanlar Kurulu)	Ziraat Katılım Bankası AŞ Genel Müdür 02/2015-06/2017 Halk Hayat ve Emeklilik AŞ- Yönetim Kurulu Başkanı 2017/07- Halen Halk Sigorta AŞ- Yönetim Kurulu Başkanı- 2017/06- Halen
Maksut SERİM	Yönetim Kurulu Üyesi	Halkbank Genel Müdürlüğü Barbaros Mahallesi, Şebboy Sokak No:4/1 34746 Ataşehir-İstanbul	T.C. Cumhurbaşkanlığı Cumhurbaşkanlığı Başkanlığı 01/2016-Halen	Halkbank Genel Müdürlüğü Barbaros Mahallesi, Şebboy Sokak No:4/1 34746
Meltem TAYLAN AYDIN	Yönetim Kurulu Üyesi	Halkbank Genel Müdürlüğü Barbaros Mahallesi, Şebboy Sokak No:4/1 34746 Ataşehir-İstanbul	T.C. Cumhurbaşkanlığı Cumhurbaşkanlığı Danışmanı -Halen	Halkbank Genel Müdürlüğü Barbaros Mahallesi, Şebboy Sokak No:4/1 34746 Ataşehir-İstanbul
Mehmet Nihat	Bağımsız	Halkbank Genel	Halk Gayrimenkul	Sadık TILTAK
		Osman ARSLAN	Sezai UÇARMAK	

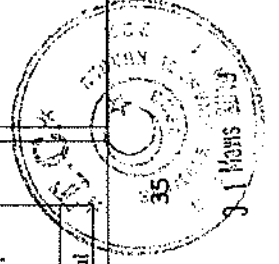

*Meltem Taylan Aydın*

*Osman Arslan*

**HALKYATIRIM**  
MENKUL DEĞERLER A.Ş.

ÖMEROĞLU	Yönetim Kurulu Üyesi	Müdürlüğü Barbaros Mahallesi, Şebboy Sokak No:4/1 34746 Ataşehir-İstanbul	Yatırım Ortaklığı AŞ- Bağımsız Yönetim Kurulu Üyesi- 2017/06-Halen
----------	----------------------	---	--

Maksut SERİM	Yönetim Kurulu Üyesi	Halkbank Genel Müdürlüğü Barbaros Mahallesi, Şebboy Sokak No:4/1 34746 Ataşehir-İstanbul	T.C. Cumhurbaşkanlığı Cumhurbaşkanlığı Başkanlığı 01/2016-Halen
Meltem TAYLAN AYDIN	Yönetim Kurulu Üyesi	Halkbank Genel Müdürlüğü Barbaros Mahallesi, Şebboy Sokak No:4/1 34746 Ataşehir-İstanbul	T.C. Cumhurbaşkanlığı Cumhurbaşkanlığı Danışmanı -Halen
Mevlüt UYSAL	Yönetim Kurulu Üyesi	Halkbank Genel Müdürlüğü Barbaros Mahallesi, Şebboy Sokak No:4/1 34746 Ataşehir-İstanbul	
Mehmet Emin ÖZCAN	Bağımsız Yönetim Kurulu Üyesi	Halkbank Genel Müdürlüğü Barbaros Mahallesi, Şebboy Sokak No:4/1 34746 Ataşehir-İstanbul	

Madde 10.2.2 aşağıdaki şekilde güncellenmiştir.

Eski Şekil

Yeni Şekil

Sermaye Payı

Sermaye Payı

*[Signature]*

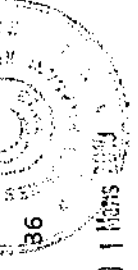

*[Signature]*  
HALKYATIRIM  
MENKUL DEĞERLER A.Ş.

Adı Soyadı	Görevi	İş Adresi	Son 5 Yılda İhraççıda Üstlendiği Görevler	Son 5 Yılda Ortalık Dışında Üstlendiği Görevler	(TL)	(%)	Adı Soyadı	Görevi	İş Adresi	Son 5 Yılda İhraççıda Üstlendiği Görevler	Son 5 Yılda Ortalık Dışında Üstlendiği Görevler	(TL)	(%)
Osman ARSLAN	Yönetim Kurulu Üyesi ve Genel Müdür	Halkbank Genel Müdürlüğü Barbaros Mahallesi, Şebboy Sokak No:4/1 34746 Ataşehir- İSTANBUL	Halk Hayat ve Emeklilik A.Ş.- Yönetim Kurulu Başkanı- 2017/07- Halen Halk Sigorta A.Ş.- Yönetim Kurulu Başkanı- 2017/06- Halen	Halk Hayat ve Emeklilik A.Ş.- Yönetim Kurulu Başkanı- 2017/07- Halen Halk Sigorta A.Ş.- Yönetim Kurulu Başkanı- 2017/06- Halen	-	-	Osman ARSLAN	Yönetim Kurulu Üyesi ve Genel Müdür	Halkbank Genel Müdürlüğü Barbaros Mahallesi, Şebboy Sokak No:4/1 34746 Ataşehir- İSTANBUL	08.06.2017 tarihinden itibaren Yönetim Kurulu Üyesi ve Genel Müdür	Halk Sigorta A.Ş.- Yönetim Kurulu Başkanı- 2017/06- Halen	-	-
Mehmet Akif AYDEMİR	Genel Müdür Yardımcısı Kredi Tahsis ve Yönetimi	Halkbank Genel Müdürlüğü Barbaros Mahallesi Şebboy Sokak No:4/1 34746 Ataşehir - İSTANBUL	2010/03 tarihinden itibaren Kredi Tahsis ve Yönetimi Genel Müdür Yardımcısı	Halk Sigorta A.Ş.- Yönetim Kurulu Üyesi- 2015/04- 2015/10 Halk Faktoring A.Ş.- Yönetim Kurulu Başkanı Vekili- 2015/04- Halen Halk Finansal Kiralama A.Ş.- Yönetim Kurulu Başkanı- 2012/05- 2015/04 Halk Yatırım Menkul Değerler A.Ş. - Yönetim Kurulu	-	-	Mehmet Akif AYDEMİR	Genel Müdür Yardımcısı Kredi Tahsis ve Yönetimi	Halkbank Genel Müdürlüğü Barbaros Mahallesi Şebboy Sokak No:4/1 34746 Ataşehir - İSTANBUL	2010/03 tarihinden itibaren Kredi Tahsis ve Yönetimi Genel Müdür Yardımcısı	Halk Sigorta A.Ş.- Yönetim Kurulu Üyesi- 2015/04- 2015/10 Halk Faktoring A.Ş.- Yönetim Kurulu Başkanı Vekili- 2015/04- Halen Halk Finansal Kiralama A.Ş.- Yönetim Kurulu Başkanı- 2012/05- 2015/04 Halk Yatırım Menkul Değerler A.Ş. - Yönetim Kurulu	-	-

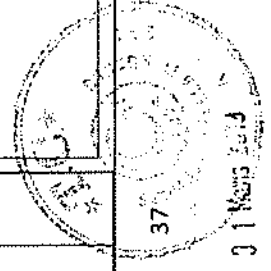

*Handwritten signature*

**HALK YATIRIM**  
MENKUL DEĞERLER A.Ş.

Selahattin SÜLEYMANOĞLU	Genel Müdür Yardımcısı İnsan Kaynakları ve Destek Hizmetleri	Halkbank Genel Müdürlüğü Barbaros Mahallesi Şebboy Sokak No:4/1 34746 Aşağı - İSTANBUL	Selahattin SÜLEYMANOĞLU	Genel Müdür Yardımcısı İnsan Kaynakları ve Destek Hizmetleri	Halkbank Genel Müdürlüğü Barbaros Mahallesi Şebboy Sokak No:4/1 34746 Aşağı - İSTANBUL	-2017/07 tarihinden itibaren İnsan Kaynakları ve Destek Hizmetleri Genel Müdür Yardımcısı -2014/07-2017/07 Operasyonel İşlemler Genel Müdür Yardımcısı	Kurulu Üyesi-2010/05-2012/05	Halk GYO AŞ-Yönetim Kurulu Başkanı Vekili -2018/07-Halen
Hakan ERYILMAZ	Genel Müdür Yardımcısı Hazine Yönetimi ve Uluslararası Bankacılık	Halkbank Genel Müdürlüğü Barbaros Mahallesi Şebboy Sokak No:4/1 34746 Aşağı - İSTANBUL	Erkan KILIMCI	Genel Müdür Yardımcısı Hazine Yönetimi ve Uluslararası Bankacılık	Halkbank Genel Müdürlüğü Barbaros Mahallesi Şebboy Sokak No:4/1 34746 Aşağı - İSTANBUL	2019/02 tarihinden itibaren Hazine Yönetimi ve Uluslararası Bankacılık Genel Müdür Yardımcısı	Halk Yatırım Menkul Değerler AŞ-Yönetim Kurulu Başkanı	
Ergin KAYA	Genel Müdür Yardımcısı Operasyonel İşlemler	Halkbank Genel Müdürlüğü Barbaros Mahallesi Şebboy Sokak No:4/1 34746 Aşağı - İSTANBUL		Genel Müdür Yardımcısı Operasyonel İşlemler	Halkbank Genel Müdürlüğü Barbaros Mahallesi Şebboy Sokak No:4/1 34746 Aşağı - İSTANBUL	Bileşim AŞ-Yönetim Kurulu Başkanı-2012/05-Halen Bankalararası Kart Merkezi AŞ-Yönetim		

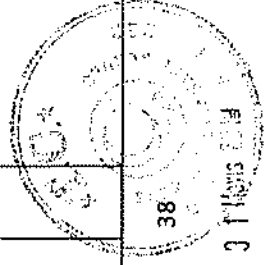

38  
31 Mayıs 2014

*Emlak*

**HALK YATIRIM**  
MENKUL DEĞERLER A.Ş.

Levend TORUSDAĞ	Genel Müdür Yardımcısı	Halkbank Genel Müdürlüğü Barbaros Mahallesi Şebboy Sokak No:4/1 34746 Ataşehir-İSTANBUL	Esnaf KOBİ Bankacılığı	Halkbank Genel Müdürlüğü Barbaros Mahallesi Şebboy Sokak No:4/1 34746 Ataşehir-İSTANBUL	Halk Faktoring A.Ş.-Yönetim Kurulu Başkan Vekili 2017/07-Halen	Halkbank Genel Müdür Yardımcısı Operasyonel İşlemler ve Bilgi Teknolojileri	Halkbank Genel Müdürlüğü Barbaros Mahallesi Şebboy Sokak No:4/1 34746 Ataşehir-İSTANBUL	-2017/08 tarihinden itibaren Operasyonel İşlemler ve Bilgi Teknolojileri Genel Müdür Yardımcısı -2005/08-2017/08 Şube Operasyonlar Daire Başkanı	Bileşim A.Ş.-Yönetim Kurulu Başkanı-2012/05-Halen Bankalararası Kart Merkezi A.Ş.-Yönetim Kurulu Üyesi-2017/07-Halen		
Yusuf Duran OCAK	Genel Müdür Yardımcısı Finansal Yönetim ve Planlama	Halkbank Genel Müdürlüğü Barbaros Mahallesi Şebboy Sokak No:4/1 34746 Ataşehir-İSTANBUL	Genel Müdür Yardımcısı Finansal Yönetim ve Planlama	Halkbank Genel Müdürlüğü Barbaros Mahallesi Şebboy Sokak No:4/1 34746 Ataşehir-İSTANBUL	Halk Sigorta A.Ş.-Yönetim Kurulu Üyesi-2010/6-Halen	Genel Müdür Yardımcısı Finansal Yönetim ve Planlama	Halkbank Genel Müdürlüğü Barbaros Mahallesi Şebboy Sokak No:4/1 34746 Ataşehir-İSTANBUL	-2017/08 tarihinden itibaren Finansal Yönetim ve Planlama Genel Müdür Yardımcısı -2007/06-2017/08 Finansal Muhasebe ve Raporlama Daire Başkanı	Halk Sigorta A.Ş.-Yönetim Kurulu Üyesi-2010/6-Halen		
Mustafa ÇODEK	Genel Müdür Yardımcısı Bireysel Bankacılık	Halkbank Genel Müdürlüğü Ek Hizmet Binası İçerenköy Mahallesi Kayışdağı Caddesi Karamançiftliği Yolu No 49 Global Plaza D Blok Ataşehir-İSTANBUL	Genel Müdür Yardımcısı Bireysel Bankacılık	Halkbank Genel Müdürlüğü Ek Hizmet Binası İçerenköy Mahallesi Kayışdağı Caddesi Karamançiftliği Yolu No 49 Global Plaza D Blok Ataşehir-İSTANBUL	Halk Hayat ve Emeklilik A.Ş.-Yönetim Kurulu Başkan Vekili 2017/07-Halen Türk P and I Sigorta A.Ş.-Yönetim Kurulu Başkan Vekili-	Genel Müdür Yardımcısı Perakende Bankacılık	Halkbank Genel Müdürlüğü Barbaros Mahallesi Şebboy Sokak	-2017/07 tarihinden itibaren Yabancı Perakende Bankacılık Genel Müdür	Halk Hayat ve Emeklilik A.Ş.-Yönetim Kurulu Başkan		

39  
31 Mayıs 2017

*Mustafa ÇODEK*

**HALKYATIRIM**  
MENKUL DEĞERLER A.Ş.

2017/7- Halen	2017/08- 2019/01	2017/07- Halen	Yardımcısı	No:4/1 34746 Araştırma- ISTANBUL	Genel Müdür Yardımcısı	2017/7- Halen	2017/08- 2019/01	Genel Müdür Yardımcısı	2017/7- Halen
KKB Kredi Kayıt Bürosu A.Ş.- Yönetim Kuruldu Üyesi- 2014/09- Halen	Bireysel Bankacılık Genel Müdür Yardımcısı	Türk P and I Sigorta A.Ş.- Yönetim Kuruldu Başkan Vekili- 2017/7- Halen	-2017/08 tarhinden itibaren Kredi Politikaları, İzleme ve Yasal Takip Genel Müdür Yardımcısı	Halkbank Genel Müdürüğü Barbaros Mahallesi Şebboy Sokak No:4/1 34746 Araştırma - ISTANBUL	Genel Müdür Yardımcısı Kredi Politikaları İzleme ve Yasal Takip	KKB Kredi Kayıt Bürosu A.Ş.- Yönetim Kuruldu Üyesi- 2014/09- Halen Halk Sigorta A.Ş.- Yönetim Kuruldu Üyesi - 2015/04- 2015/10 KOBİ GSYO A.Ş.- Yönetim Kuruldu Başkan Vekili- 2017/7- Halen	-2017/08 tarhinden itibaren Kurulumsal vs Ticari Pazarlama Genel Müdür Yardımcısı	Halk Finansal Kiralama A.Ş.- Yönetim Kuruldu Başkanı 2017/07- Halen Halkbank A.D. Beograd - Yönetim Kuruldu Üyesi- 2017/11- Halen	KKB Kredi Kayıt Bürosu A.Ş.- Yönetim Kuruldu Üyesi- 2014/09- Halen Halk Sigorta A.Ş.- Yönetim Kuruldu Başkan Vekili- 2017/7- Halen Halk Finansal Kiralama A.Ş.- Yönetim Kuruldu Başkanı 2017/07- Halen Halkbank A.D.
Mehmet Sebahattin BULLUT	Genel Müdür Yardımcısı	Genel Müdür Yardımcısı	Genel Müdür Yardımcısı	Halkbank Genel Müdürüğü Barbaros Mahallesi Şebboy Sokak No:4/1 34746 Araştırma - ISTANBUL	Genel Müdür Yardımcısı	Mehmet Sebahattin BULLUT	Halkbank Genel Müdürüğü Barbaros Mahallesi Şebboy Sokak No:4/1 34746 Araştırma - ISTANBUL	Halkbank Genel Müdürüğü Barbaros Mahallesi Şebboy Sokak No:4/1 34746 Araştırma - ISTANBUL	Halkbank Genel Müdürüğü Barbaros Mahallesi Şebboy Sokak No:4/1 34746 Araştırma - ISTANBUL
Mehmet Sebahattin BULLUT	Genel Müdür Yardımcısı	Genel Müdür Yardımcısı	Genel Müdür Yardımcısı	Halkbank Genel Müdürüğü Barbaros Mahallesi Şebboy Sokak No:4/1 34746 Araştırma - ISTANBUL	Genel Müdür Yardımcısı	Mehmet Sebahattin BULLUT	Halkbank Genel Müdürüğü Barbaros Mahallesi Şebboy Sokak No:4/1 34746 Araştırma - ISTANBUL	Halkbank Genel Müdürüğü Barbaros Mahallesi Şebboy Sokak No:4/1 34746 Araştırma - ISTANBUL	Halkbank Genel Müdürüğü Barbaros Mahallesi Şebboy Sokak No:4/1 34746 Araştırma - ISTANBUL

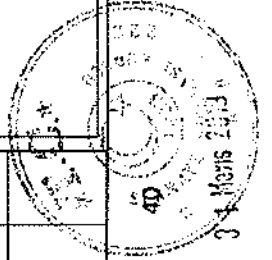

**HALKYATIRIM**  
MENKUL DEĞERLER A.Ş.

*Metin Köstek*

Metin KÖSTEK



			İç Sistemler	Mahallesine Şebboy Sokak No:4 34746 Araşehir- İSTANBUL	Yönetim Kurulu Başkanı Vekili- 2017/07- Halde			Başkanı	Başkanı - Yönetim Kurulu Üyesi- 2017/11- Halde
Kadir YAYLAK	Teftiş Kurulu Başkanı	Halkbank Genel Müdürlüğü Ek Hizmet Binası İçerenköy Mahallesi Kayışdağı Caddesi Karamançiftliği İ Yolu No:49 Global Plaza D Blok Araşehir- İSTANBUL	Halk Portföy Yönetimi A.Ş.- Yönetim Kurulu Başkanı- 2017/07- Halde		Genel Müdür Yardımcısı İç Sistemler	Halkbank Genel Müdürlüğü Ek Hizmet Binası İçerenköy Mahallesi Kayışdağı Caddesi Karamançiftliği İ Yolu No:49 Global Plaza D Blok Araşehir- İSTANBUL	-2017/08 tarixinden itibaren İç Sistemler Genel Müdür Yardımcısı -2017/08- 2017/04 Denizli Bölge Koordinatörü -2014/08- 2017/04 Ankara 2.Bölge Koord.	Halk Finansal Kiralama A.Ş.- Yönetim Kurulu Başkanı Vekili- 2017/07- Halde	
	Metin KOSTEK								
	Ali ÇEBECİ					Halkbank Genel Müdürlüğü Ek Hizmet Binası İçerenköy Mahallesi Kayışdağı Caddesi Karamançiftliği İ Yolu No:49 Global Plaza D Blok Araşehir- İSTANBUL			

Madde 11.1 aşağıdaki şekilde güncellenmiştir.

Eski Şekil

Denetim Komitesi

Denetim komitesi, yönetim kurulu adına bankanın iç kontrol, risk yönetimi ve iç denetim sistemlerinin etkinliğini ve yeterliliğini, bu sistemler ile muhasebe ve raporlama sistemlerinin Bankacılık Kanunu ve ilgili

Yeni Şekil

Denetim Komitesi

Denetim komitesi, yönetim kurulu adına bankanın iç kontrol, risk yönetimi ve iç denetim sistemlerinin etkinliğini ve yeterliliğini, bu sistemler ile muhasebe ve raporlama sistemlerinin Bankacılık Kanunu ve ilgili

*[Signature]*

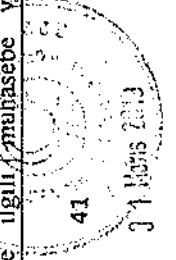

*[Signature]*  
**HALKYATIRIM**  
MENKUL DEĞERLER A.Ş.

düzenlemeler çerçevesinde işleyişini ve üretilen bilgilerin bütünlüğünü gözetir, bağımsız denetim kuruluşlarının yönetim kurulu tarafından seçilmesinde gerekli ön değerlendirmeleri yapar. Yönetim kurulu tarafından seçilen bağımsız denetim kuruluşlarının faaliyetlerini düzenli olarak izler, Bankacılık Kanunu kapsamında ana ortaklık niteliğindeki kuruluşlarda, konsolide denetime tabi kuruluşların iç denetim işlevlerinin konsolide olarak sürdürülmesini ve eşgüdümünü sağlar.

#### DENETİM KOMİTESİ

ADI SOYADI*	GÖREVİ	İŞ ADRESİ
Sadık TIL-TAK	Başkan	Barbaros Mahallesi Şebboy Sokak No:4 34746 Ataşehir/İSTANBUL
Ahmet YARIZ	Üye	Barbaros Mahallesi Şebboy Sokak No:4 34746 Ataşehir/İSTANBUL

(\* Banka'nın denetim komitesi üyeleri ayrıca bağımsız yönetim kurulu üyelerinden oluşmaktadır.

#### Kredi Komitesi

Kredi Komitesi; Yönetim Kurulu'nun kredilerle ilgili olarak vereceği görevleri yapmak üzere, süre hariç Genel Müdürlükte aranan şartları taşıyan üyeleri arasından seçeceği en az iki üye ile Banka Genel Müdürlükten oluşur.

Bankanın Esas Sözleşmesi'nin 26'ncı maddesinde de belirtildiği üzere, Kredi Komitesi kendi yetki sınırları içinde kalan kredilerle ilgili olarak Yönetim Kurulunca verilen yetkiler çerçevesinde yeni tahsis, vade uzatımı, arttırım, şart değişikliği, faiz indirmek gibi yeniden yapılandırma konularında karar alır. Kredilerle ilgili uyulması zorunlu kural ve esasları belirler.

Herhangi bir toplantıya katılmayacak Kredi Komitesi üyesi yerine görev yapmak üzere, süre şartı hariç Genel Müdürlükte aranan şartları taşıyan Yönetim Kurulu Üyeleri arasından iki yedek üye seçilir. Kredi Komitesi Üye ve yedeklerinin seçiminde Yönetim Kurulu Üyelerinin en az 3/4'ünün olumlu oyu aranır. Genel Müdür Kredi Komitesine Başkanlık eder. Genel Müdürlük bulunmadığı hallerde Kredi Komitesinin diğer asli üyelerinden biri

düzenlemeler çerçevesinde işleyişini ve üretilen bilgilerin bütünlüğünü gözetir, bağımsız denetim kuruluşlarının yönetim kurulu tarafından seçilmesinde gerekli ön değerlendirmeleri yapar. Yönetim kurulu tarafından seçilen bağımsız denetim kuruluşlarının faaliyetlerini düzenli olarak izler, Bankacılık Kanunu kapsamında ana ortaklık niteliğindeki kuruluşlarda, konsolide denetime tabi kuruluşların iç denetim işlevlerinin konsolide olarak sürdürülmesini ve eşgüdümünü sağlar.

#### DENETİM KOMİTESİ

ADI SOYADI*	GÖREVİ	İŞ ADRESİ
Sadık TIL-TAK	Başkan	Barbaros Mahallesi Şebboy Sokak No:4/1 34746 Ataşehir/İSTANBUL
Mehmet Emin ÖZCAN	Üye	Barbaros Mahallesi Şebboy Sokak No:4/1 34746 Ataşehir/İSTANBUL

(\* Banka'nın denetim komitesi üyeleri ayrıca bağımsız yönetim kurulu üyelerinden oluşmaktadır.

#### Kredi Komitesi

Kredi Komitesi; Yönetim Kurulu'nun kredilerle ilgili olarak vereceği görevleri yapmak üzere, süre hariç Genel Müdürlükte aranan şartları taşıyan üyeleri arasından seçeceği en az iki üye ile Banka Genel Müdürlükten oluşur.

Bankanın Esas Sözleşmesi'nin 26'ncı maddesinde de belirtildiği üzere, Kredi Komitesi kendi yetki sınırları içinde kalan kredilerle ilgili olarak Yönetim Kurulunca verilen yetkiler çerçevesinde yeni tahsis, vade uzatımı, arttırım, şart değişikliği, faiz indirmek gibi yeniden yapılandırma konularında karar alır. Kredilerle ilgili uyulması zorunlu kural ve esasları belirler.

Herhangi bir toplantıya katılmayacak Kredi Komitesi üyesi yerine görev yapmak üzere, süre şartı hariç Genel Müdürlükte aranan şartları taşıyan Yönetim Kurulu Üyeleri arasından iki yedek üye seçilir. Kredi Komitesi Üye ve yedeklerinin seçiminde Yönetim Kurulu Üyelerinin en az 3/4'ünün olumlu oyu aranır. Genel Müdür Kredi Komitesine Başkanlık eder. Genel



*[Handwritten signature]*

**HALK YATIRIM**  
MENKUL DEĞERLER A.Ş.

Kredi Komitesine Başkanlık eder. Kredi Komitesi Başkanı, Kredi Komitesi faaliyetlerinin etkin ve sağlıklı yürütülmesinin koordinasyonundan sorumludur.

ÜYE	GÖREVİ	ÜYE TANIMI
Osman ARSLAN	Başkan	Yönetim Kurulu Üyesi ve Genel Müdür
Sadık TILTAK	Üye	Bağımsız Yönetim Kurulu Üyesi
Ahmet YARIZ	Üye	Bağımsız Yönetim Kurulu Üyesi
Cenap AŞCI	Yedek Üye	Yönetim Kurulu Üyesi
Mehmet Nihat ÖMEROĞLU	Yedek Üye	Yönetim Kurulu Üyesi

#### Kurumsal Yönetim Komitesi

Sermaye Piyasası Kurulu ve Bankacılık Düzenleme ve Denetleme Kurumu mevzuatı hükümlerine uygun olarak, Yönetim Kurulunun görev ve sorumluluklarını sağlıklı bir biçimde yerine getirmesini teminen Kurumsal Yönetim Komitesi oluşturulur. Kurumsal Yönetim Komitesi; Yönetim Kurulu tarafından belirlenir ve kamuya açıklanır. Kurumsal Yönetim Komitesi başkanı, bağımsız yönetim kurulu üyeleri arasından seçilir.

**Kurumsal Yönetim Komitesi'nin Görev ve Yetkileriyle Çalışma Esasları**  
Bankanın kurumsal yönetim ilkelerine uyumunu izler, bu konuda iyileştirme çalışmaları yapar ve Yönetim Kuruluna öneriler sunar. Sermaye Piyasası Kurulu tarafından bankalarca uygulanması zorunlu tutulan Kurumsal Yönetim İlkelerinde belirtilen hükümlere göre hareket edilmesini sağlar. Bankamız Yönetim Kurulu yapılıncasına gereği ayrı bir Aday Gösterme Komitesi oluşturulmaması nedeniyle, Sermaye Piyasası Kurulu ve Bankacılık Düzenleme ve Denetleme Kurumu mevzuatı hükümlerine uygun olarak bu komitenin görevlerini de Kurumsal Yönetim Komitesi yerine getirir.

Müdürlüğün bulunmadığı hallerde Kredi Komitesinin diğer asli üyelerinden biri Kredi Komitesine Başkanlık eder. Kredi Komitesi Başkanı, Kredi Komitesi faaliyetlerinin etkin ve sağlıklı yürütülmesinin koordinasyonundan sorumludur.

ÜYE	GÖREVİ	ÜYE TANIMI
Osman ARSLAN	Başkan	Yönetim Kurulu Üyesi ve Genel Müdür
Sadık TILTAK	Üye	Bağımsız Yönetim Kurulu Üyesi
Mehmet Emin ÖZCAN	Üye	Bağımsız Yönetim Kurulu Üyesi
Sezai UÇARMAK	Yedek Üye	Yönetim Kurulu Üyesi
Mevlüt UYSAL	Yedek Üye	Yönetim Kurulu Üyesi

#### Kurumsal Yönetim Komitesi

Sermaye Piyasası Kurulu ve Bankacılık Düzenleme ve Denetleme Kurumu mevzuatı hükümlerine uygun olarak, Yönetim Kurulunun görev ve sorumluluklarını sağlıklı bir biçimde yerine getirmesini teminen Kurumsal Yönetim Komitesi oluşturulur. Kurumsal Yönetim Komitesi; Yönetim Kurulu tarafından belirlenir ve kamuya açıklanır. Kurumsal Yönetim Komitesi başkanı, bağımsız yönetim kurulu üyeleri arasından seçilir.

#### Kurumsal Yönetim Komitesi'nin Görev ve Yetkileriyle Çalışma Esasları

Bankanın kurumsal yönetim ilkelerine uyumunu izler, bu konuda iyileştirme çalışmaları yapar ve Yönetim Kuruluna öneriler sunar. Sermaye Piyasası Kurulu tarafından bankalarca uygulanması zorunlu tutulan Kurumsal Yönetim İlkelerinde belirtilen hükümlere göre hareket edilmesini sağlar. Bankamız Yönetim Kurulu yapılıncasına gereği ayrı bir Aday Gösterme Komitesi oluşturulmaması nedeniyle, Sermaye Piyasası Kurulu ve Bankacılık Düzenleme ve Denetleme Kurumu mevzuatı hükümlerine uygun olarak bu komitenin görevlerini de Kurumsal Yönetim Komitesi yerine getirir.

*[Signature]*

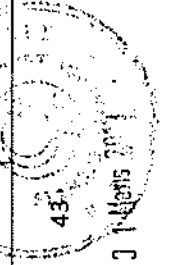

**HALK YATIRIM**  
MENKUL DEĞERLER A.Ş.

ÜYE	GÖREVİ	ÜYE TANIMI
Mehmet Nihat ÖMEROĞLU	Başkan	Bağımsız Yönetim Kurulu Üyesi
Cenap AŞÇI	Üye	Yönetim Kurulu Üyesi
Yusuf Duran OCAK	Üye	Finansal Yönetim ve Planlama Genel Müdür Yardımcısı
Hakan ERYILMAZ	Üye	Hazine Yönetimi ve Uluslararası Bankacılık Genel Müdür Yardımcısı
Selahattin SÜLEYMANOĞLU	Üye	İnsan Kaynakları ve Destek Hizmetleri Genel Müdür Yardımcısı
Hakan ÖZYOL	Üye	İnsan Kaynakları Daire Başkanı
Osman BEKTAŞ	Üye	Finansal Muhasebe Daire Başkanı

#### Ücretlendirme Komitesi

Sermaye Piyasası Kurulu ve Bankacılık Düzenleme ve Denetleme Kurumu mevzuatı hükümlerine uygun olarak, Yönetim Kurulunun görev ve sorumluluklarını sağlıklı bir biçimde yerine getirmesini teminen Ücretlendirme Komitesi oluşturulur. Ücretlendirme Komitesi; Yönetim Kurulu tarafından belirlenir ve kamuya açıklanır. Komite, icrai görevi bulunmayan iki Yönetim Kurulu Üyesinden oluşur.

#### Ücretlendirme Komitesi'nin Görev ve Yetkileriyle Çalışma Esasları

Banka faaliyetlerinin kapsamı ve yapısı ile stratejileri, uzun vadeli hedefleri ve risk yönetim yapılarına uyumlu, aşırı risk alımını önleyici ve etkin risk yönetimine katkı sağlayacak yazılı bir ücretlendirme politikası oluşturulmasını ve ücretlendirme politikasının etkinliğini sağlar. Ücretlendirme uygulamalarını Yönetim Kurulu adına izler ve denetler. Ücret politikalarının Bankanın etik değerleri, stratejik hedefleri ve iç dengeleri ile uyumunu sağlar. Ücretlendirme politikası ve uygulamalarını risk yönetimi çerçevesinde değerlendirir, bunlara ilişkin önerilerini Yönetim Kuruluna sunar. İlgili düzenlemelerde belirtilen diğer görevleri yerine getirir.

ÜYE	GÖREVİ	ÜYE TANIMI
Himmet KARADAĞ	Başkan	Yönetim Kurulu Başkan Vekili - Bağımsız Yönetim Kurulu Üyesi
Sezai UÇARMAK	Üye	Yönetim Kurulu Üyesi
Yusuf Duran OCAK	Üye	Finansal Yönetim ve Planlama Genel Müdür Yardımcısı
Erkan KILIMCI	Üye	Hazine Yönetimi ve Uluslararası Bankacılık Genel Müdür Yardımcısı
Selahattin SÜLEYMANOĞLU	Üye	İnsan Kaynakları ve Destek Hizmetleri Genel Müdür Yardımcısı
Oleay DOĞAN	Üye	İnsan Kaynakları Daire Başkanı
Osman BEKTAŞ	Üye	Finansal Muhasebe Daire Başkanı

#### Ücretlendirme Komitesi

Sermaye Piyasası Kurulu ve Bankacılık Düzenleme ve Denetleme Kurumu mevzuatı hükümlerine uygun olarak, Yönetim Kurulunun görev ve sorumluluklarını sağlıklı bir biçimde yerine getirmesini teminen Ücretlendirme Komitesi oluşturulur. Ücretlendirme Komitesi; Yönetim Kurulu tarafından belirlenir ve kamuya açıklanır. Komite, icrai görevi bulunmayan iki Yönetim Kurulu Üyesinden oluşur.

#### Ücretlendirme Komitesi'nin Görev ve Yetkileriyle Çalışma Esasları

Banka faaliyetlerinin kapsamı ve yapısı ile stratejileri, uzun vadeli hedefleri ve risk yönetim yapılarına uyumlu, aşırı risk alımını önleyici ve etkin risk yönetimine katkı sağlayacak yazılı bir ücretlendirme politikası oluşturulmasını ve ücretlendirme politikasının etkinliğini sağlar. Ücretlendirme uygulamalarını Yönetim Kurulu adına izler ve denetler. Ücret politikalarının Bankanın etik değerleri, stratejik hedefleri ve iç dengeleri ile uyumunu sağlar. Ücretlendirme politikası ve uygulamalarını risk yönetimi çerçevesinde değerlendirir, bunlara ilişkin önerilerini Yönetim Kuruluna sunar. İlgili düzenlemelerde belirtilen diğer görevleri yerine getirir.

*[Signature]*

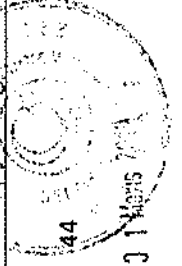

**HALK YATIRIM**  
MENKUL DEĞERLER A.Ş.

**ÜCRETLENDİRME KOMİTESİ**

ADI SOYADI	GÖREVI	İŞ ADRESİ
Ahmet YARIZ	Başkan	Barbaros Mahallesi Şebboy Sokak No:4 34746 Ataşehir/İSTANBUL
Meltem TAYLAN AYDIN	Üye	Söğütözü Mahallesi 2180 Caddde No:63 Çankaya/ANKARA

**Sürdürülebilirlik Komitesi**

Bankanın sürdürülebilirlik konusundaki çalışmalarını koordine etmek amacıyla Banka Yönetim Kuruluna bağlı çalışan bir organdır. Komite, Bankanın sürdürülebilirlik konusundaki gelişmesini izlemek ve yönlendirmek adına yılda en az 4 defa toplanır.

**Sürdürülebilirlik Komitesinin Görev ve Yetkileri:**

Yönetim Kurulu tarafından belirlenen "Sürdürülebilirlik Politikası"nın takibini ve uygulanmasını yapar, Bankanın sürdürülebilirlik konusundaki çalışmalarını koordine eder ve faaliyetlerinin ekonomik, çevresel ve sosyal etkilerini değerlendirir. Sürdürülebilirlik konusunda Banka faaliyetlerinin olası olumsuz etkilerini azaltmak için gerekli tespitlerde bulunur, ilgili birimlerle çalışma grupları oluşturur. Bankanın enerji yönetimi usul ve esaslarını belirler. Enerji yönetimine esas elde edilen verilerin sonuçları analiz eder, Banka içinde ilgili birimlerle paylaşarak alınması gereken tedbirler için önerilerde bulunur, gerekli görülen hallerde kamuyu aydınlatıcı platformlara raporlama ve/veya açıklama yapar. Sürdürülebilirlik alanında yasal olan/olmayan durumlarda Banka için uygun altyapıyı hazırlar. Borsa İstanbul'da işlem gören halka açık bir Banka olarak, kurumsal sürdürülebilirlik performansları üst seviyede olan şirketlerin yer aldığı BIST Sürdürülebilirlik Endeksinde yer almak amacıyla gerekli girişimlerde bulunur ve buna yönelik Banka içi düzenlemeleri koordine eder. Sürdürülebilirlik alanında Banka genelinde gerçekleştirilen çalışmalar ve eksiklikler ile ilgili olarak Yönetim Kuruluna görüş ve önerilerini bildirir.

**ÜCRETLENDİRME KOMİTESİ**

ADI SOYADI	GÖREVI	İŞ ADRESİ
Mehmet Emin ÖZCAN	Başkan	Barbaros Mahallesi Şebboy Sokak No:4 /1 34746 Ataşehir/İSTANBUL
Meltem TAYLAN AYDIN	Üye	Söğütözü Mahallesi 2180 Caddde No:63 Çankaya/ANKARA

**Sürdürülebilirlik Komitesi**

Bankanın sürdürülebilirlik konusundaki çalışmalarını koordine etmek amacıyla Banka Yönetim Kuruluna bağlı çalışan bir organdır. Komite, Bankanın sürdürülebilirlik konusundaki gelişmesini izlemek ve yönlendirmek adına yılda en az 4 defa toplanır.

**Sürdürülebilirlik Komitesinin Görev ve Yetkileri:**

Yönetim Kurulu tarafından belirlenen "Sürdürülebilirlik Politikası"nın takibini ve uygulanmasını yapar, Bankanın sürdürülebilirlik konusundaki çalışmalarını koordine eder ve faaliyetlerinin ekonomik, çevresel ve sosyal etkilerini değerlendirir. Sürdürülebilirlik konusunda Banka faaliyetlerinin olası olumsuz etkilerini azaltmak için gerekli tespitlerde bulunur, ilgili birimlerle çalışma grupları oluşturur. Bankanın enerji yönetimi usul ve esaslarını belirler. Enerji yönetimine esas elde edilen verilerin sonuçları analiz eder, Banka içinde ilgili birimlerle paylaşarak alınması gereken tedbirler için önerilerde bulunur, gerekli görülen hallerde kamuyu aydınlatıcı platformlara raporlama ve/veya açıklama yapar. Sürdürülebilirlik alanında yasal olan/olmayan durumlarda Banka için uygun altyapıyı hazırlar. Borsa İstanbul'da işlem gören halka açık bir Banka olarak, kurumsal sürdürülebilirlik performansları üst seviyede olan şirketlerin yer aldığı BIST Sürdürülebilirlik Endeksinde yer almak amacıyla gerekli girişimlerde bulunur ve buna yönelik Banka içi düzenlemeleri koordine eder. Sürdürülebilirlik alanında Banka genelinde gerçekleştirilen çalışmalar ve eksiklikler ile ilgili olarak Yönetim Kuruluna görüş ve önerilerini bildirir.



*Ahmet Yarız*  
Başkan

**HALKYATIRIM**  
MENKUL DEĞERLER A.Ş.

SÜRDÜRÜLEBİLİRLİK KOMİTESİ		SÜRDÜRÜLEBİLİRLİK KOMİTESİ	
ADI SOYADI	GÖREVİ	ADI SOYADI	GÖREVİ
Sadık TILTAK	Başkan	Sadık TILTAK	Başkan
Mehmet Nihat ÖMEROĞLU	Üye	Mevlüt UYSAL	Üye
Mehmet Sebahattin BULUT	Üye	Mehmet Sebahattin BULUT	Üye
Yusuif Duran OCAK	Üye	Yusuif Duran OCAK	Üye
Selahattin SÜLEYMANOĞLU	Üye	Selahattin SÜLEYMANOĞLU	Üye
Ergin KAYA	Üye	Ergin KAYA	Üye
Metin KÖSTEK	Üye	Metin KÖSTEK	Üye
Özgür BOZKURT	Üye	Özgür BOZKURT	Üye
Burak MUEZZİNOĞLU	Üye	Burak MUEZZİNOĞLU	Üye
Onur BİLGİN	Üye	Onur BİLGİN	Üye
Osman KARAAŞLAN	Üye	Süleyman Buran KOYUNCU	Üye
Yalçın KAYA	Üye	Yalçın KAYA	Üye
Yavuz Selim GÖMLEKSİZ	Üye	Yavuz Selim GÖMLEKSİZ	Üye
Hakan ÖZYÖL	Üye	Oleay DOĞAN	Üye
İbrahim Okan ÇAĞLAR	Üye	İbrahim Okan ÇAĞLAR	Üye
Erdem ÖZDEMİR	Üye	Erdem ÖZDEMİR	Üye
		Mehmet TANRIVERDİ	Üye

*Abdülkadir Çambelimen*

*Abdülkadir Çambelimen*

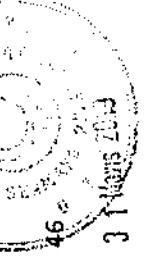

**ABDÜLKADİR ÇAMBELİMEN**  
MENKUL DEĞERLER A.Ş.

Mehmet TANRIVERDİ Üye Destek ve İnşaat Hizmetleri Daire Başkanı

**Madde 12.1 aşağıdaki şekilde güncellenmiştir.**

**Eski Şekil**

Tablo:1 Doğrudan Pay Sahipliğine İlişkin Bilgi

Ortağın;	Sermaye Payı / Oy Hakkı		
	Ticaret Unvanı/	(TL)	(%)
Adı Soyadı	08/06/2017	(TL)	(%)
Türkiye Varlık Fonu*	638.825.500	51,1060400	51,1060400
Halka Açık Kısım	611.089.724	48,8871779	48,8873020
Diğer**	84.776	0,0067821	0,0066580
TOPLAM	1.250.000.000	100	100

(\*) T.C. Başbakanlık Özelleştirme İdaresi Başkanlığı'na ait hisseler 03.02.2017 tarih, 2017/1 sayılı Özelleştirme Yüksek Kurulu Kararı uyarınca 10.03.2017 tarihinde Türkiye Varlık Fonu'na devredilmiştir. Türkiye Varlık Fonu'nun toplam hisseleri içerisinde 549.932 TL'lik hisse, Borsa'da işlem görebilir nitelikte olup bu paylarla birlikte Banka sermayesinin %48,93'lük kısmı halka açıktır.

(\*\*) Son durum itibarıyla "Diğer" grubunda yer alan hisselerin 80.604 TL'si kendi hesaplarında kayıtlıdır. Borsa'da işlem görmeyen hisse sahibi ortaklarımızda 2.621 TL'si ise devam eden hukuki süreçleri nedeniyle hisseleri MKK nezdindeki KAYDBOH'ya "Kaydı Bilinmeyen Ortak Hesabı" izlenmeye devam eden ortaklarımızı aitir.

Türkiye Varlık Fonu hariç olmak üzere toplam sermaye ve oy hakkı içerisinde payları doğrudan veya dolaylı olarak %5 ve fazlası olan gerçek ve tüzel kişi bulunmamaktadır.

*[Handwritten signature]*  
31 Mayıs 2017

47  
31 Mayıs 2017

**HALK YATIRIM**  
MENKUL DEĞERLER A.Ş.

**Yeni Şekil**

Tablo:1 Doğrudan Pay Sahipliğine İlişkin Bilgi

Ortağın;	Sermaye Payı / Oy Hakkı		
	Ticaret Unvanı/	(TL)	(%)
Adı Soyadı	27/05/2019	(TL)	(%)
Türkiye Varlık Fonu*	638.825.500	51,1060400	51,1060400
Halka Açık Kısım	611.091.275	48,8873020	48,8873020
Diğer**	83.225	0,0066580	0,0066580
TOPLAM	1.250.000.000	100	100

(\*) T.C. Başbakanlık Özelleştirme İdaresi Başkanlığı'na ait hisseler 03.02.2017 tarih, 2017/1 sayılı Özelleştirme Yüksek Kurulu Kararı uyarınca 10.03.2017 tarihinde Türkiye Varlık Fonu'na devredilmiştir. Türkiye Varlık Fonu'nun toplam hisseleri içerisinde 549.932 TL'lik hisse, Borsa'da işlem görebilir nitelikte olup bu paylarla birlikte Banka sermayesinin %48,93'lük kısmı halka açıktır.

(\*\*) Son durum itibarıyla "Diğer" grubunda yer alan hisselerin 80.604 TL'si kendi hesaplarında kayıtlıdır. Borsa'da işlem görmeyen hisse sahibi ortaklarımızda 2.621 TL'si ise devam eden hukuki süreçleri nedeniyle hisseleri MKK nezdindeki KAYDBOH'ya "Kaydı Bilinmeyen Ortak Hesabı" izlenmeye devam eden ortaklarımızı aitir.

Türkiye Varlık Fonu hariç olmak üzere toplam sermaye ve oy hakkı içerisinde payları doğrudan veya dolaylı olarak %5 ve fazlası olan gerçek ve tüzel kişi bulunmamaktadır.

<b>Madde 17. aşağıdaki şekilde güncellenmiştir.</b>	
<b>Eski Şekil</b>	<b>Yeni Şekil</b>
Aşağıdaki belgeler Barbaros Mah. Şebboy Sok. No:4 PK:34746 Ataşehir/İSTANBUL adresindeki ihraççının merkezi ve başvuru yerleri ile ihraççının internet sitesi (www.halkbank.com.tr) ile Kamuyu Aydınlatma Platformunda (KAP) tasarruf sahiplerinin incelemesine açık tutulmaktadır: 1) İhraççı bilgi dokümanında yer alan bilgilerin dayanağını oluşturan her türlü rapor ya da belge ile değerlendirme ve görüşler (değerleme, uzman, ve bağımsız denetim raporları ile yetkili kuruluşlarca hazırlanan raporlar, esas sözleşme, vb.) 2) İhraççının ihraççı bilgi dokümanında yer alması gereken finansal tabloları	Aşağıdaki belgeler Barbaros Mah. Şebboy Sok. No:4/1 PK:34746 Ataşehir/İSTANBUL adresindeki ihraççının merkezi ve başvuru yerleri ile ihraççının internet sitesi (www.halkbank.com.tr) ile Kamuyu Aydınlatma Platformunda (KAP) tasarruf sahiplerinin incelemesine açık tutulmaktadır: 1) İhraççı bilgi dokümanında yer alan bilgilerin dayanağını oluşturan her türlü rapor ya da belge ile değerlendirme ve görüşler (değerleme, uzman, faaliyet ve bağımsız denetim raporları ile yetkili kuruluşlarca hazırlanan raporlar, esas sözleşme, vb.) 2) İhraççının ihraççı bilgi dokümanında yer alması gereken finansal tabloları

**Kanuni yetki ve sorumluluklarımız dahilinde ve görevimiz çerçevesinde bu ihraççı bilgi dokümanı güncelleme metninde yer alan sorumlu olduğumuz kısımlarda bulunan bilgilerin ve verilerin gerçeğe uygun olduğunu ve ihraççı bilgi dokümanı güncelleme metninde bu bilgilerin anlamını değiştirecek nitelikte bir eksiklik bulunmaması için her türlü makul özenin gösterilmiş olduğunu beyan ederiz.**

İhraççı

TÜRKİYE HALK BANKASI A.Ş.

29/05/2019

Ali ŞÖNER

Daire Başkanı

Ercan KILIÇ

Genel Müdür Yardımcısı

Halka Arza Aracılık Eden Aracı Kurum  
HALK YATIRIM MENKUL DEĞERLER A.Ş.

29/05/2019

Bülent SEZGİN

Genel Müdür Yardımcısı

HALK YATIRIM

MENKUL DEĞERLER A.Ş.

Serdar SÜRER

Genel Müdür

